

中井町統計書

(令 和 4 年 版)





「中」と「い」をモノグラム（組み合せて記号化）したもので、円は和と協力、剣尖は向上発展を端的にあらわしたものである。全国より募集して制作された。

昭和38年5月1日制定

中井町民憲章

美しく由緒深いゆるぎ丘陵の大自然に囲まれて住むわたくしたち中井町民は、この町を愛し、この町の調和ある発展に願いをこめて、ここに町民憲章を定めます。

1. たがいに助け合い、心のかよった平和で、“仲いい町”にしましょう。
1. 心身をきたえ、健康で働くことを喜び合える、明るい町にしましょう。
1. きまりや約束を守り、よい習慣を育てて、住みよい町にしましょう。
1. 緑と水を大切にし、環境を整えて、きれいな町にしましょう。
1. 常に学ぶことを心がけ、教養を高めて、文化の香り豊かな町にしましょう。

昭和55年3月1日制定

町の花



ききょう

昭和52年9月1日制定

町の木



きんもくせい

昭和52年9月1日制定

町の鳥



シラサギ

昭和55年3月1日制定

町の色



わかくさ色
7 G 7 Y / 12
日本工業規格
Z 8721 準拠

昭和55年3月1日制定

はじめに

ここに令和4年版中井町統計書を刊行いたします。

本書は、中井町の人口・産業・福祉・教育・文化などの各分野にわたる基本的な統計資料を収録し、町勢の現況とその推移を明らかにしたものです。

本書が、町民をはじめ各方面の方々に参考資料として、広く活用いただければ幸いです。

編さんにあたっては、今後とも利用される皆様からのご意見等をいただき、内容の整理、充実に努めてまいりたいと存じます。

おわりに、本書の刊行にあたり、貴重な資料を提供していただきました各関係機関の皆様に厚くお礼申し上げます。

令和5年3月

中井町長 戸村裕司

凡 例

1. 本書は原則として中井町全般にわたる基本的な統計資料を収録したものです。
2. 資料は、各官公庁、団体、企業及び庁内各課より提出された資料のほか、各種統計調査の結果を収録しています。
3. 資料の出所は、各表下部に明記しています。
4. 各統計表の年次については、「年」とあるのは暦年（1月～12月）、「年度」とあるものについては、会計年度（4月～翌年3月）を示します。なお、調査時点があるものについては、表下部に（〇〇年〇月〇日現在）と示しました。

※令和元年度は平成31年4月～令和2年3月となります。

5. 統計表の数値は、単位未満は四捨五入を原則としています。したがって一部の項目については、内計と計が一致しない場合もあります。
6. 統計表中の符号の用法は次のとおりです。

「0」	……………	単位未満
「—」	……………	皆無または該当数値なし
「…」	……………	不 詳
「X」	……………	該当数値はあるが、発表を差し控えたもの
「△」	……………	減 少

目 次

[1. 土地・気象]

- 1. 位置及び面積 …………… 1
- 2. 都市計画区域・用途地域面積 …… 1
- 3. 地目別評価総地積 …………… 2
- 4. 河川の現況 …………… 2
- 5. 気象概況 …………… 2

[2. 人 口]

- 6. 人口の推移 …………… 3
- 7. 人口の自然動態 …………… 4
- 8. 人口の社会動態 …………… 4
- 9. 年齢別・男女別人口 …………… 5～6
- 10. 自治会別人口 …………… 7
- 11. 住居の種類別人口 …………… 8
- 12. 外国人住民数 …………… 8
- 13. 流入・流出人口 …………… 9
- 14. 昼・夜間人口 …………… 10
- 15. 労働力状態別 15 歳以上人口 …… 10
- 16. 産業分類別 15 歳以上就業者数
（男女別） …………… 11～12
- 17. 産業分類別 15 歳以上就業者数
（年齢別） …………… 13

[3. 事 業 所]

- 18. 産業分類別事業所数及び従業者数
…………… 14
- 19. 字別事業所及び従業者数 ……15～16

[4. 農 業]

- 20. 専業・兼業別農家数 …………… 17
- 21. 農家人口 …………… 17
- 22. 経営耕地規模別農家数 …………… 18
- 23. 経営耕地種類別農家数・面積
…………… 18
- 24. 農業共済事業の状況 …………… 19～20
- 25. 農地転用許可件数と面積 …… 19～20
- 26. 販売目的で作付（栽培）した作物の作
付農家数及び面積 …………… 21
- 27. 畜産農家数 …………… 21

[5. 工 業]

- 28. 工業の推移 …………… 22
- 29. 砂利採取区域の現況 …………… 22
- 30. 工業の概要 …………… 23～24
- 31. 業種別工業の推移 …………… 25

[6. 建築・土木]

- 32. 課税家屋数 …………… 26
- 33. 土地区画整理事業の施行状況 …… 26
- 34. 建築確認受付件数 …………… 27
- 35. 急傾斜地の現況 …………… 27
- 36. 公園施設等の状況 …………… 27

[7. 水道・下水道]

- 37. 水道の給水状況 …………… 28
- 38. 公共下水道状況 …………… 29

[8. 運輸・通信・道路]

39. 電話設置数	30
40. ケーブルテレビ加入状況	30
41. 自動車保有台数	31～32
42. バス運行状況	31
43. 東名高速道路秦野中井インター チェンジ利用状況	32
44. 交通安全施設の現況	33
45. 県道の現況	33
46. 町道の現況	33
47. 橋りょうの現況	33

[9. 福祉・社会保障]

48. 保育園の概況	34
49. 国民健康保険加入状況	34
50. 国民健康保険税収納状況	34
51. 国民健康保険給付状況	35～36
52. 国民年金加入状況	35
53. 国民年金受給状況	35～36
54. 民生委員・児童委員数	37
55. ひとり親医療登録者の状況	37
56. 生活保護世帯数及び保護者数	37
57. 生活保護費の支給状況	37～38
58. 身体障がい者（児）障がい部位状況	38
59. 知的障がい者（児）程度別状況	38
60. 精神障害者保健福祉手帳所持者数・ 通院医療費負担制度利用者数	38
61. 介護保険被保険者数	39
62. 介護保険要支援・要介護認定数	39

[10. 保健・衛生]

63. 医療・薬務関係施設数	40
64. 乳幼児健康診査の状況	40
65. 妊産婦・乳幼児訪問・所内指導の 状況	40
66. 健康診査受診状況	41
67. がん集団検診受診者数	41
68. 予防接種者数	41～42
69. 献血状況	42
70. 死因別死亡者数	42
71. 犬の登録及び予防注射状況	43
72. し尿処理状況	43
73. ごみ処理状況	43

[11. 環境]

74. 公害苦情件数	44
75. 公害苦情発生原因別件数	44
76. 光化学スモッグ注意報発令日数及 び被害状況	44

[12. 災害・事故・治安]

77. 救急出動の状況	45
78. 救急搬送人員	45
79. 火災発生状況	45
80. 原因別火災発生件数	46
81. 常備消防職員及び消防団員（定員） 数の現況	46
82. 消防施設の整備現況	47
83. 交通事故発生状況	47
84. 犯罪発生件数	47

[13. 教育・文化]

85. 学校の総覧	48
86. 義務教育施設の状況	48
87. こども園の概況	48
88. 小学校の概況	49
89. 中学校の概況	49
90. 中学校生徒の進路状況	50
91. 中井町農村環境改善センター利用 状況	50
92. 中井町農村環境改善センター図書 室蔵書冊数	50
93. 井ノ口公民館利用状況	51
94. 井ノ口公民館図書室蔵書冊数	51
95. 中井町郷土資料館民族資料収集数	51
96. 県・町指定重要文化財	52

[14. 財 政]

97. 一般会計歳入歳出決算額 (令和2年度)	53
98. 会計別歳入決算額	54～55
99. 会計別歳出決算額	54～55
100. 一般会計歳入決算額	56～57
101. 一般会計歳出決算額 (目的別)	58～59
102. 一般会計歳出決算額 (性質別)	58～59
103. 町税決算額	60～61



[15. 行政・選挙・議会]





104. 戸籍関係事務取扱件数	62
105. 選挙人名名簿登録者数	62
106. 選挙執行状況	63
107. 議会の状況	64
108. 行政機構図	65
109. 職員配置表	66





<付録> 資料提供先一覧

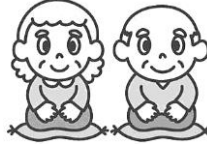



神奈川県農業共済組合西部支所
 県西土木事務所
 NTT 東日本神奈川支店
 湘南ケーブルネットワーク
 関東運輸局神奈川運輸支局
 神奈川中央交通西(株)
 中日本高速道路(株)伊勢原保全 SC
 松田警察署
 小田原市消防本部
 協同組合西湘グラヴェル
 日本年金機構小田原年金事務所





町の暮らし



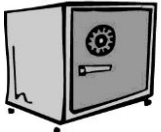

<p>世帯人数</p>  <p>1世帯あたり2.6人</p>	<p>出生</p>  <p>12.6日に1人</p>	<p>死亡</p>  <p>2.9日に1人</p>	<p>転入</p>  <p>1日に1.1人</p>
---	---	---	--

<p>転出</p>  <p>1日に1.4人</p>	<p>人口密度</p>  <p>455.1人/km²</p>	<p>高齢化率</p>  <p>36.4%</p>	<p>水道給水量</p>  <p>1日1人あたり平均586ℓ</p>
--	--	---	---

<p>乗用自動車</p>  <p>1世帯あたり1.7台</p>	<p>東名秦野中井 I C 利用</p>  <p>1日に14,003台</p>	<p>医師</p>  <p>住民1,010.9人に1人</p>	<p>教員数</p>  <p>こども園児 7.6人に1人 小学校児童 11.5人に1人 中学校生徒 9.8人に1人</p>
---	---	---	---

<p>犯罪</p>  <p>9日に1件</p>	<p>救急出動</p>  <p>1日に1.4件</p>	<p>火災</p>  <p>33.2日に1件</p>	<p>交通事故</p>  <p>19.2日に1件</p>
--	--	--	---

<p>町の財政</p>  <p>1人あたり支出470,829円</p>	<p>町税負担額</p>  <p>1人あたり276,497円</p>	<p>結婚</p>  <p>4.6日に1組</p>	<p>離婚</p>  <p>33.2日に1組</p>
--	---	---	---

<p>し尿処理</p>  <p>年間1世帯あたり721ℓ</p>	<p>ごみ処理量</p>  <p>年間1世帯あたり886kg</p>	<p>国民健康保険</p>  <p>1世帯あたり 保険税 174,869円 保険給付費 740,463円</p>	<p>町会議員</p>  <p>有権者645人に1人</p>
---	---	---	---



里都まち♥なかい

中井町統計書

令和4年（2022年）版
令和5年（2023年）3月発行

編集・発行 中井町

問 合 せ 中井町地域防災課地域情報班

〒259-0197 神奈川県足柄上郡中井町比奈窪56

TEL 0465-81-1110 FAX 0465-81-1443

E-MAIL chiiki@town.nakai.kanagawa.jp

ここに掲載されているデータは中井町ホームページからPDF形式でダウンロードできます。

URL <https://www.town.nakai.kanagawa.jp>



1. 土地・気象

1. 位置及び面積

方位	経緯度	地名
最東端	東経 139° 15' 04" 北緯 35° 21' 15"	東原 (遠藤原)
最西端	東経 139° 11' 10" 北緯 35° 21' 04"	向立 (松本上)
最南端	東経 139° 12' 11" 北緯 35° 18' 26"	六本松 (大久保)
最北端	東経 139° 12' 23" 北緯 35° 21' 41"	大谷津 (境別所)

地名	経緯度	標高 (m)
役場 (比奈窪56番地)	東経 139° 13' 08" 北緯 35° 19' 51"	42

面積 (Km ²)	距離 (km)		海拔 (m)	
	東西	南北	最高	最低
19.99	5.9	6.0	323	32.5

資料：国土地理院・まち整備課

2. 都市計画区域・用途地域面積

(単位：ha)

告示年月	総面積	市街化区域								小計	市街化調整区域
		住居地域	第1種低層住居専用地域	第1種中高層住居専用地域	第1種住居地域	第2種住居地域	準工業地域	工業地域	工業専用地域		
59.12	1,975	98	—	—	—	—	10	21	8	137	1,838
63.3	1,975	98	—	—	—	—	29	21	8	156	1,819
平成元.7	1,975	98	—	—	—	—	29	21	62	210	1,765
6.4	1,975	98	—	—	—	—	29	33	62	222	1,753
8.5	1,975	廃止	—	50	44	4	29	33	62	222	1,753
9.3	2,001	—	—	50	44	4	29	33	62	222	1,779
10.11	2,001	—	3	50	44	4	29	33	62	225	1,776
12.12	2,001	—	2	50	45	4	29	33	62	225	1,776
13.11	2,002	—	2	50	45	4	29	33	62	225	1,777
15.1	2,002	—	2	50	45	4	29	33	62	225	1,777
21.9	2,002	—	2	50	45	4	29	33	62	225	1,777
26.11	2,002	—	2	45	45	9	29	33	62	225	1,777
28.11	1,999	—	2	45	45	9	29	33	62	225	1,774
面積割合	(100.0)	—	(0.1)	(2.2)	(2.2)	(0.5)	(1.5)	(1.7)	(3.1)	(11.3)	(88.7)

※平成8年5月に住居系の用途地区区分を指定替えし、住居地域を廃止

資料：まち整備課

※面積の表示は告示の面積に基づく

3. 地目別評価総地積

(単位：ha)

区 分	宅 地	田	畑		山 林	その他	計	
			市街化	市街化				
平成30年度	230.2	41.7	0.0	541.6	15.9	681.2	504.3	1,999.0
令和元年度	232.8	40.9	0.0	542.5	16.1	681.2	501.6	1,999.0
令和2年度	233.1	40.9	0.0	540.7	14.6	680.8	503.5	1,999.0
令和3年度	234.4	40.5	0.0	540.4	14.7	680.9	502.8	1,999.0
令和4年度	235.7	40.3	0.0	538.4	14.4	681.8	502.8	1,999.0

※各年度1月1日現在

資料：税務町民課

4. 河川の現況

河 川 名	総 延 長 (km)	等 級
中 村 川	4.71	2 級 河 川
藤 沢 川	2.44	〃

※令和3年度末

資料：県西土木事務所

5. 気 象 概 況

区 分	気 温 (°C)			平均湿度 (%)	降 雨 量 (mm)
	平 均	最 高	最 低		
平成30年	16.9	35.8	-3.8	67.8	1,412.0
平成31・令和元年	16.6	36.6	-1.3	69.1	1,669.5
令和2年	17.0	36.3	-1.3	66.8	1,793.0
令和3年	16.7	35.2	-2.4	66.9	1,910.0
1月	6.0	17.9	-2.4	55.2	38.5
2月	8.8	21.6	-1.4	48.8	116.0
3月	12.6	22.0	3.2	64.0	163.5
4月	14.8	24.7	5.6	59.3	117.0
5月	19.5	29.3	10.2	68.8	168.5
6月	22.3	28.8	17.3	75.2	139.5
7月	25.5	33.3	19.8	81.9	409.5
8月	27.1	35.2	19.4	78.9	292.5
9月	22.8	33.1	15.3	76.2	203.5
10月	18.7	29.3	8.7	73.5	77.0
11月	13.9	22.3	1.9	62.8	84.0
12月	8.8	20.6	-2.0	58.0	100.5

(小田原市消防本部管内)

資料：小田原市消防本部「消防年報」

2. 人口

6. 人口の推移

(単位：人 世帯)

区 分	人 口			世 帯 数	1 世 帯 当り人口	人口性比 (女=100)
	総 数	男	女			
平成5年	10,468	5,372	5,096	2,983	3.51	105.4
平成6年	10,480	5,375	5,105	3,019	3.47	105.3
平成7年	10,398	5,310	5,088	3,045	3.41	104.4
平成8年	10,395	5,315	5,080	3,086	3.37	104.6
平成9年	10,347	5,306	5,041	3,090	3.35	105.3
平成10年	10,336	5,297	5,039	3,123	3.31	105.1
平成11年	10,254	5,244	5,010	3,097	3.31	104.7
平成12年	10,222	5,213	5,009	3,067	3.33	104.1
平成13年	10,167	5,195	4,972	3,097	3.28	104.5
平成14年	10,178	5,200	4,978	3,114	3.27	104.5
平成15年	10,132	5,152	4,980	3,138	3.23	103.5
平成16年	10,237	5,193	5,044	3,273	3.13	103.0
平成17年	10,173	5,174	4,999	3,192	3.19	103.5
平成18年	10,126	5,146	4,980	3,267	3.10	103.3
平成19年	10,045	5,100	4,945	3,295	3.05	103.1
平成20年	10,009	5,062	4,947	3,312	3.02	102.3
平成21年	10,060	5,085	4,975	3,366	2.99	102.2
平成22年	10,010	5,007	5,003	3,333	2.84	100.1
平成23年	9,989	5,005	4,984	3,392	2.94	100.4
平成24年	9,807	4,903	4,904	3,325	2.95	100.0
平成25年	9,831	4,896	4,935	3,381	2.91	99.2
平成26年	9,759	4,862	4,897	3,401	2.87	99.3
平成27年	9,679	4,834	4,845	3,359	2.88	99.8
平成28年	9,583	4,789	4,794	3,375	2.84	99.9
平成29年	9,561	4,800	4,761	3,427	2.79	100.8
平成30年	9,453	4,738	4,715	3,421	2.76	100.5
令和元年	9,368	4,712	4,656	3,449	2.72	101.2
令和2年	9,265	4,666	4,599	3,478	2.66	101.5
令和3年	9,115	4,559	4,556	3,398	2.68	100.1
令和4年	9,098	4,551	4,547	3,458	2.63	100.1

※各年10月1日現在

資料：国勢調査

神奈川県人口統計調査

7. 人口の自然動態

(単位：人)

区分	増減	出生			死亡		
		総数	男	女	総数	男	女
平成27年	△ 74	43	18	25	117	62	55
平成28年	△ 77	35	18	17	112	58	54
平成29年	△ 63	42	21	21	105	55	50
平成30年	△ 72	36	14	22	108	57	51
平成31・令和元年	△ 64	45	21	24	109	60	49
令和2年	△ 78	30	15	15	108	50	58
令和3年	△ 99	32	19	13	131	80	51
令和4年	△ 96	29	10	19	125	70	55
1月	△ 6	3	1	2	9	2	7
2月	△ 3	2	0	2	5	2	3
3月	△ 8	1	0	1	9	5	4
4月	△ 5	2	2	0	7	4	3
5月	△ 5	2	2	0	7	4	3
6月	△ 14	1	1	0	15	10	5
7月	△ 5	0	0	0	5	2	3
8月	△ 2	3	1	2	5	4	1
9月	△ 5	7	2	5	12	8	4
10月	△ 19	2	1	1	21	14	7
11月	△ 12	2	0	2	14	6	8
12月	△ 12	4	0	4	16	9	7

資料：税務町民課

8. 人口の社会動態

(単位：人)

区分	増減	転入				転出			
		総数	県外から	県内から	その他	総数	県外へ	県内へ	その他
平成27年	△ 17	435	166	259	10	452	174	259	19
平成28年	38	386	183	199	4	348	156	182	10
平成29年	△ 8	355	153	198	4	363	151	207	5
平成30年	△ 8	313	122	187	4	321	130	176	15
平成31・令和元年	△ 24	360	153	190	17	384	148	228	8
令和2年	△ 51	263	80	175	8	314	86	216	12
令和3年	△ 64	237	87	146	4	301	116	173	12
令和4年	65	327	114	207	6	262	114	143	5
1月	△ 4	21	5	15	1	25	10	12	3
2月	8	23	6	16	1	15	2	13	0
3月	△ 23	35	5	29	1	58	21	36	1
4月	17	34	16	18	0	17	11	6	0
5月	3	31	11	20	0	28	11	17	0
6月	3	18	6	12	0	15	8	7	0
7月	16	28	9	19	0	12	6	6	0
8月	8	25	17	8	0	17	12	5	0
9月	23	48	14	31	3	25	10	15	0
10月	△ 6	16	6	10	0	22	8	13	1
11月	11	24	12	12	0	13	8	5	0
12月	9	24	7	17	0	15	7	8	0

資料：税務町民課

9. 年齢別・男女別人口

年齢別	令和4年			令和3年			令和2年		
	総数	男	女	総数	男	女	総数	男	女
総数	9,100	4,544	4,556	9,263	4,647	4,616	9,357	4,714	4,643
0～4	183	93	90	193	97	96	227	114	113
0	30	19	11	29	15	14	46	21	25
1	29	14	15	40	17	23	38	19	19
2	40	17	23	35	15	20	50	28	22
3	38	16	22	45	26	19	41	24	17
4	46	27	19	44	24	20	52	22	30
5～9	253	126	127	259	129	130	281	149	132
5	46	27	19	53	23	30	50	29	21
6	55	24	31	52	26	26	50	24	26
7	52	26	26	45	20	25	53	28	25
8	47	21	26	50	27	23	58	33	25
9	53	28	25	59	33	26	70	35	35
10～14	362	177	185	380	176	204	409	194	215
10	61	35	26	64	32	32	71	35	36
11	64	32	32	69	33	36	92	45	47
12	70	34	36	86	41	45	83	37	46
13	88	42	46	80	35	45	84	36	48
14	79	34	45	81	35	46	79	41	38
15～19	438	247	191	446	252	194	454	251	203
15	82	36	46	79	44	35	93	52	41
16	79	44	35	101	63	38	84	43	41
17	100	62	38	93	57	36	91	54	37
18	94	57	37	86	51	35	93	42	51
19	83	48	35	87	37	50	93	60	33
20～24	385	202	183	384	223	161	472	287	185
20	86	37	49	80	48	32	130	87	43
21	80	49	31	89	49	40	109	64	45
22	81	43	38	82	40	42	93	58	35
23	78	35	43	70	46	24	74	48	26
24	60	38	22	63	40	23	66	30	36
25～29	249	139	110	264	137	127	295	162	133
25	54	33	21	58	24	34	66	33	33
26	54	23	31	61	31	30	43	27	16
27	50	28	22	42	25	17	64	38	26
28	42	26	16	50	29	21	61	37	24
29	49	29	20	53	28	25	61	27	34
30～34	296	149	147	327	167	160	343	185	158
30	51	27	24	55	25	30	64	30	34
31	48	22	26	72	35	37	59	31	28
32	70	34	36	58	28	30	77	43	34
33	55	26	29	75	43	32	70	42	28
34	72	40	32	67	36	31	73	39	34
35～39	394	213	181	428	236	192	450	250	200
35	70	39	31	78	45	33	69	39	30
36	76	43	33	67	37	30	98	51	47
37	66	37	29	96	50	46	86	49	37
38	95	49	46	89	48	41	99	59	40
39	87	45	42	98	56	42	98	52	46
40～44	546	308	238	595	323	272	629	335	294
40	96	55	41	104	59	45	110	63	47
41	100	56	44	96	56	40	122	66	56
42	94	54	40	121	64	57	144	87	57
43	125	68	57	134	78	56	128	62	66
44	131	75	56	140	66	74	125	57	68
45～49	716	360	356	723	370	353	775	412	363
45	140	65	75	127	60	67	159	80	79
46	123	58	65	152	75	77	150	72	78
47	147	71	76	144	75	69	175	98	77
48	146	77	69	160	88	72	148	75	73
49	160	89	71	140	72	68	143	87	56

※各年1月1日現在

(単位：人)

年齢別	令和4年			令和3年			令和2年		
	総数	男	女	総数	男	女	総数	男	女
50～54	633	339	294	582	305	277	594	311	283
50	141	73	68	128	75	53	131	64	67
51	122	70	52	120	60	60	114	59	55
52	123	64	59	106	54	52	140	76	64
53	109	57	52	139	76	63	98	50	48
54	138	75	63	89	40	49	111	62	49
55～59	495	243	252	507	250	257	525	260	265
55	88	38	50	116	63	53	117	58	59
56	116	64	52	114	55	59	93	48	45
57	112	52	60	91	46	45	96	49	47
58	94	46	48	86	43	43	109	51	58
59	85	43	42	100	43	57	110	54	56
60～64	520	248	272	553	278	275	593	304	289
60	101	44	57	109	53	56	97	51	46
61	106	50	56	89	44	45	119	58	61
62	88	44	44	112	56	56	119	61	58
63	107	51	56	119	59	60	130	70	60
64	118	59	59	124	66	58	128	64	64
65～69	678	315	363	739	333	406	800	366	434
65	120	64	56	133	67	66	133	53	80
66	135	68	67	132	51	81	147	64	83
67	131	50	81	144	63	81	161	81	80
68	140	60	80	155	75	80	181	83	98
69	152	73	79	175	77	98	178	85	93
70～74	938	452	486	937	469	468	894	452	442
70	173	75	98	172	82	90	221	117	104
71	171	79	92	214	111	103	203	101	102
72	209	108	101	197	99	98	199	99	100
73	194	95	99	196	100	96	159	75	84
74	191	95	96	158	77	81	112	60	52
75～79	695	334	361	676	322	354	680	323	357
75	157	75	82	121	63	58	163	83	80
76	117	61	56	165	80	85	143	66	77
77	160	76	84	144	66	78	138	69	69
78	134	60	74	132	65	67	114	49	65
79	127	62	65	114	48	66	122	56	66
80～84	485	217	268	466	215	251	417	187	230
80	110	45	65	121	55	66	97	51	46
81	119	54	65	92	49	43	83	36	47
82	86	46	40	81	35	46	92	41	51
83	76	32	44	96	41	55	75	33	42
84	94	40	54	76	35	41	70	26	44
85～89	272	116	156	256	105	151	262	100	162
85	67	32	35	68	23	45	56	21	35
86	66	22	44	43	20	23	60	30	30
87	36	16	20	54	26	28	60	26	34
88	50	24	26	56	24	32	39	12	27
89	53	22	31	35	12	23	47	11	36
90～94	165	53	112	167	50	117	164	51	113
90	33	11	22	42	13	29	42	16	26
91	40	13	27	38	12	26	31	10	21
92	34	12	22	37	13	24	39	11	28
93	30	11	19	30	8	22	23	5	18
94	28	6	22	20	4	16	29	9	20
95～99	62	9	53	48	7	41	64	13	51
95	19	4	15	10	1	9	24	7	17
96	10	1	9	18	2	16	16	4	12
97	19	2	17	9	1	8	9	1	8
98	8	1	7	7	2	5	9	1	8
99	6	1	5	4	1	3	6	0	6
100歳以上	13	1	12	11	0	11	21	0	21
年齢不詳	322	203	119	322	203	119	8	8	0

資料：神奈川県年齢別人口統計調査

10. 自治会別人口

(単位：人、世帯)

自治会	世帯数	人口		
		総数	男	女
総数	3,815	9,068	4,569	4,499
中村上地区	306	794	385	409
比奈窪	44	102	51	51
松本下	55	144	68	76
松本上	60	152	74	78
岩倉	26	90	43	47
雑色	36	95	49	46
鴨沢	45	113	52	61
古怒田	40	98	48	50
中村下地区	741	1,858	917	941
半分形	94	254	126	128
大久保	138	376	181	195
遠藤	164	372	181	191
五所宮	95	243	120	123
北田	97	230	117	113
久所	92	227	112	115
藤沢	61	156	80	76
境地区	235	531	283	248
境原	117	233	129	104
本境	45	115	58	57
境別所	73	183	96	87
井ノ口地区	1,349	3,403	1,679	1,724
下井ノ口	79	217	103	114
北窪	186	454	216	238
宮向	202	506	247	259
宮前	184	481	239	242
宮上	166	419	212	207
宮原	371	909	450	459
葛川	20	52	26	26
砂口	30	69	35	34
遠藤原	52	151	78	73
五分一	59	145	73	72
その他	1,184	2,482	1,305	1,177

※令和5年1月1日現在

資料：税務町民課

11. 住居の種類別人口

区 分		世 帯 数	世帯人員	1 世 帯 当 たり 人 員
平成27年		世帯	人	人
住宅に住む一般世帯		3,275	7,156	2.19
主 世 帯	持 ち 家	2,785	8,155	2.93
	公営借家	2	2	1.00
	民営借家	415	858	2.07
	給与住宅	56	114	2.04
	合 計	3,258	9,129	2.80
間 借 り		17	27	1.59
住宅以外に住む 一般世帯		77	80	1.04
令和2年				
住宅に住む一般世帯		3,353	8,770	2.62
主 世 帯	持 ち 家	2,802	7,740	2.76
	公営借家	4	7	1.75
	民営借家	414	798	1.93
	給与住宅	93	149	1.60
	合 計	3,313	8,694	8.04
間 借 り		40	76	1.90
住宅以外に住む 一般世帯		72	82	1.14

※各年10月1日現在

資料：国勢調査

12. 外国人住民数

(単位：人)

	ブラジル	ペルー	フィリピン	韓国	その他	合計
平成29年	23	27	200	5	49	304
平成30年	25	26	191	6	54	302
令和元年	28	24	198	6	74	330
令和2年	21	27	197	6	83	334
令和3年	21	23	181	7	94	326
令和4年	20	29	206	5	128	388

※各年12月末日現在

資料：税務町民課

13. 流入・流出人口

(単位：人)

町外から中井町へ (流入)			県・市町村別	中井町から町外へ (流出)		
通学者	就業者	総数		総数	就業者	通学者
1	5,502	5,503	総数	2,955	2,576	379
1	5,502	5,503	県内	2,689	2,367	322
-	223	223	横浜市	186	153	33
-	44	44	川崎市	32	27	5
-	9	9	横須賀市	6	6	-
-	504	504	平塚市	310	288	22
-	13	13	鎌倉市	21	16	5
-	85	85	藤沢市	71	61	10
-	793	793	小田原市	400	370	30
-	85	85	茅ヶ崎市	46	35	11
-	66	66	相模原市	36	28	8
1	1,964	1,965	秦野市	696	645	51
-	107	107	厚木市	134	115	19
-	15	15	大和市	12	12	-
-	175	175	伊勢原市	135	105	30
-	46	46	海老名市	33	29	4
-	26	26	座間市	14	12	2
-	191	191	南足柄市	43	42	1
-	16	16	綾瀬市	6	6	-
-	4	4	愛川町	6	6	-
-	20	20	寒川町	12	12	-
-	168	168	大磯町	132	87	45
-	432	432	二宮町	152	132	20
-	193	193	大井町	56	52	4
-	95	95	松田町	47	30	17
-	59	59	山北町	37	35	2
-	130	130	開成町	36	33	3
-	8	8	箱根町	23	23	-
-	17	17	湯河原町	4	4	-
-	14	14	その他の市町村	3	3	-
0	0	0	他県	266	209	57
-	-	-	埼玉県	5	5	-
-	-	-	東京都	215	161	54
-	-	-	静岡県	32	30	2
-	-	-	その他の県	14	13	1

※令和2年10月1日 15歳未満を除く

資料：国勢調査

14. 昼・夜間人口

(単位：人、%)

区分	夜間(常住)人口			昼間人口			昼夜間人口比率 (夜間人口=100)	
	平成27年	令和2年		平成27年	令和2年		平成27年	令和2年
		人口	増減率		人口	増減率		
総数	9,679	9,300	△ 3.9	11,986	12,013	0.2	123.8	129.2
15歳未満	1,076	839	△ 22.0	1,067	827	△ 22.5	99.2	98.6
15～19	505	451	△ 10.7	141	121	△ 14.2	27.9	26.8
20～24	373	385	3.2	287	353	23.0	76.9	91.7
25～29	373	272	△ 27.1	529	416	△ 21.4	141.8	152.9
30～34	452	329	△ 27.2	749	581	△ 22.4	165.7	176.6
35～44	1,353	1,025	△ 24.2	2,095	1,722	△ 17.8	154.8	168.0
45～54	1,147	1,312	14.4	2,298	2,367	3.0	200.3	180.4
55～64	1,362	1,062	△ 22.0	1,732	1,809	4.4	127.2	170.3
65～74	1,723	1,673	△ 2.9	1,760	1,861	5.7	102.1	111.2
75歳以上	1,307	1,630	24.7	1,320	1,634	23.8	101.0	100.2
男	4,384	4,664	6.4	6,521	6,453	△ 1.0	148.7	138.4
15歳未満	544	403	△ 25.9	544	400	△ 26.5	100.0	99.3
15～19	299	261	△ 12.7	75	70	△ 6.7	25.1	26.8
20～24	190	218	14.7	175	214	22.3	92.1	98.2
25～29	194	141	△ 27.3	342	273	△ 20.2	176.3	193.6
30～34	242	176	△ 27.3	477	362	△ 24.1	197.1	205.7
35～44	708	550	△ 22.3	1,167	986	△ 15.5	164.8	179.3
45～54	609	681	11.8	1,377	1,288	△ 6.5	226.1	189.1
55～64	656	532	△ 18.9	912	977	7.1	139.0	183.6
65～74	867	801	△ 7.6	913	972	6.5	105.3	121.3
75歳以上	517	698	35.0	531	708	33.3	102.7	101.4
女	4,845	4,636	△ 4.3	5,465	5,560	1.7	112.8	119.9
15歳未満	532	436	△ 18.0	523	427	△ 18.4	98.3	97.9
15～19	206	190	△ 7.8	66	51	△ 22.7	32.0	26.8
20～24	183	167	△ 8.7	112	139	24.1	61.2	83.2
25～29	179	131	△ 26.8	187	143	△ 23.5	104.5	109.2
30～34	210	153	△ 27.1	272	219	△ 19.5	129.5	143.1
35～44	645	475	△ 26.4	928	736	△ 20.7	143.9	154.9
45～54	538	631	17.3	921	1,079	17.2	171.2	171.0
55～64	706	530	△ 24.9	820	832	1.5	116.1	157.0
65～74	856	872	1.9	847	889	5.0	98.9	101.9
75歳以上	790	932	18.0	789	926	17.4	99.9	99.4

※各年10月1日現在

夜間(常住)人口の総数は年齢不詳を含む。

資料：国勢調査

15. 労働力状態別15歳以上人口

(単位：人)

区分	総数	労働力人口						完全失業者	非労働力人口
		総数	就業者				休業者		
			総数	主に仕事	家事のほか仕事	通学のかたわら仕事			
総数	8,139	4,671	4,497	3,552	741	96	108	174	3,408
男	4,058	2,664	2,542	2,344	81	49	68	122	1,362
女	4,081	2,007	1,955	1,208	660	47	40	52	2,046

※令和2年10月1日現在 労働力状態「不詳」を含む。

資料：国勢調査

16. 産業分類別15歳以上就業者数（男女別）

区 分		令 和 2 年				平 成 27 年			
		就 業 人 口				就 業 人 口			
		総 数	構成比	男	女	総 数	構成比	男	女
第 一 次 産 業	農 業	330	7.3	197	133	424	5.6	249	175
	林 業	6	0.1	4	2	2	0.1	1	1
	小 計	336	7.5	201	135	426	5.7	250	176
第 二 次 産 業	鉱 採 石 業 砂 利 採 取 業	5	0.1	4	1	20	0.3	16	4
	建 設 業	362	8.0	290	72	393	5.2	327	66
	製 造 業	904	20.1	599	305	2,643	34.8	1,830	813
	小 計	1,271	28.3	893	378	3,056	40.3	2,173	883
第 三 次 産 業	電気・ガス・熱供給・水道業	16	0.4	15	1	8	0.1	5	3
	情報通信業	122	2.7	91	31	546	2.9	457	89
	運輸・郵便業	310	6.9	222	88	805	7.2	475	330
	卸売・小売業	579	12.9	261	318	715	9.4	351	364
	金融・保険業	57	1.3	18	39	31	0.4	15	16
	不動産業 物品賃貸業	63	1.4	32	31	68	0.9	43	25
	学術研究、専門・ 技術サービス業	89	2.0	52	37	225	3.0	172	53
	飲食店、宿泊業	203	4.5	68	135	135	1.8	38	97
	生活関連サービス 業、娯楽業	169	3.8	73	96	178	2.3	67	111
	医療、福祉	490	10.9	141	349	561	7.4	209	352
	教育、 学習支援業	181	4.0	76	105	130	1.7	42	88
	複合サービス事業	26	0.6	12	14	30	0.4	15	15
	サービス業(他に分類 されないもの)	331	7.4	215	116	401	5.3	239	162
	公務(他に分類され ないもの)	144	3.2	108	36	124	1.6	88	36
小 計	2,780	61.8	1,384	1,396	3,957	44.4	2,216	1,741	
合 計	4,497	100.0	2,542	1,955	7,605	100.0	4,728	2,877	

※各年10月1日現在 合計には産業分類不能の産業を含む

※平成17・22年国勢調査において第3次産業の項目に変更あり。

(単位：人、%)

区 分		平成 22 年				区 分		平成 17 年			
		就 業 人 口						就 業 人 口			
		総 数	構成比	男	女			総 数	構成比	男	女
第 一 次 産 業	農 業	431	8.5	258	173	第 一 次 産 業	農 業	589	10.6	324	265
	林 業	1	0.1	1	0		林 業	3	0.1	3	0
	小 計	432	8.6	259	173		小 計	592	10.7	327	265
第 二 次 産 業	鉱 採 石 業 砂 利 採 取 業	8	0.2	6	2	第 二 次 産 業	鉱 業	16	0.3	12	4
	建 設 業	380	7.5	297	83		建 設 業	387	7.0	296	91
	製 造 業	1,076	21.3	767	309		製 造 業	1,259	22.6	912	347
	小 計	1,464	29.0	1,070	394		小 計	1,662	29.9	1,220	442
第 三 次 産 業	電気・ガス・熱 供給・水道業	20	0.4	17	3	第 三 次 産 業	電気・ガス・熱 供給・水道業	30	0.5	27	3
	情報通信業	148	2.9	117	31		情報通信業	146	2.6	102	44
	運輸・郵便業	358	7.1	256	102		運輸業	371	6.7	294	77
	卸売・小売業	678	13.4	308	370		卸売・小売業	742	13.4	340	402
	金融・保険業	91	1.8	25	66		金融・保険業	87	1.6	28	59
	不動産業 物品賃貸業	72	1.4	40	32		不動産業	64	1.2	41	23
	学術研究、専 門・技術サー ビス業	104	2.1	72	32		飲食店、宿泊業	182	3.3	65	117
	飲食店、宿泊業	228	4.5	81	147		医療、福祉	397	7.1	92	305
	生活関連サー ビス業、娯楽業	178	3.5	78	100		教育、 学習支援業	180	3.2	74	106
	医療、福祉	442	8.8	111	331		複合サービス事業	60	1.1	38	22
	教育、 学習支援業	193	3.8	82	111		サービス業(他に 分類されないもの)	753	13.5	446	307
	複合サービス事業	41	0.8	28	13		公務(他に分類 されないもの)	229	4.1	192	37
	サービス業(他に 分類されないもの)	315	6.2	209	106		小 計	3,241	58.3	1,739	1,502
	公務(他に分類 されないもの)	195	3.9	153	42						
	小 計	3,063	60.6	1,577	1,486						
合 計	5,049	100.0	2,954	2,095	合 計	5,560	100.0	3,322	2,238		

資料：国勢調査

17. 産業分類別15歳以上就業者数（年齢別）

（単位：人）

区 分		総数	年 齢										
			15-19	20-24	25-29	30-34	35-39	40-44	45-49	50-54	55-59	60-64	65歳以上
第一産業	農 業	330	-	2	4	2	7	21	12	8	12	25	237
	林 業	6				1	1	1	2	1			
	小 計	336	-	2	4	3	8	22	14	9	12	25	237
第二産業	鉱 業	5	-	-	-	-	-	1	1	-	-	1	2
	建 設 業	362	4	16	16	19	28	44	49	35	28	33	90
	製 造 業	904	6	53	50	75	85	117	139	107	101	85	86
	小 計	1,271	10	69	66	94	113	162	189	142	129	119	178
第三産業	電気・ガス・熱・水道業	16	-	-	-	2	-	-	6	3	3	1	1
	情報通信業	122	-	7	8	5	11	19	17	29	15	7	4
	運輸，郵便業	310	2	13	16	16	27	40	52	41	38	32	33
	卸売・小売業	579	30	46	24	31	41	64	87	63	38	45	110
	金融・保険業	57	-	4	8	3	2	5	5	8	9	8	5
	不動産，物品賃貸業	63	-	2	1	4	5	3	12	7	3	2	24
	学術研究，専門・技術サービス業	89	1	6	6	4	6	8	12	10	7	9	20
	宿泊，飲食サービス業	203	10	18	10	6	8	18	33	30	13	19	38
	生活関連サービス業，娯楽業	169	-	19	6	15	25	8	19	16	13	11	37
	医療，福祉	490	2	24	43	28	43	79	70	46	47	40	68
	教育，学習支援業	181	1	17	12	11	23	21	18	20	22	17	19
	複合サービス事業	26	-	2	-	3	2	2	10	1	5	-	1
	サービス業(他に分類されないもの)	331	-	15	9	15	16	30	41	37	28	41	99
	公務(他に分類されないもの)	144	2	4	7	11	14	9	27	22	16	12	20
	分類不能の産業	110	4	12	5	11	9	12	11	11	5	9	21
小 計	2,890	52	189	15	165	232	318	420	344	262	253	500	
合 計	4,497	62	260	85	262	353	502	623	495	403	397	915	

※令和2年10月1日現在

合計には産業分類不能産業を含む

資料：国勢調査

3. 事業所

18. 産業分類別事業所数及び従業者数

(単位：事業所、人、%)

区分	事業所数						従業者数					
	24年		26年		28年		24年		26年		28年	
	実数	構成比	実数	構成比	実数	構成比	実数	構成比	実数	構成比	実数	構成比
総数	463	98.3	471	104.0	453	100.0	8,271	106.5	7,819	100.7	7,762	100.0
農業・林業	11	2.4	11	2.4	10	2.2	91	1.1	78	1.0	66	0.9
漁業	-	-	-	-	-	-	-	-	-	-	-	-
鉱業、採石業、 砂利採取業	3	0.6	4	0.9	4	0.9	25	0.3	39	0.5	47	0.6
建設業	72	15.3	69	15.2	71	15.7	521	6.7	432	5.6	430	5.5
製造業	82	17.4	83	18.3	77	17.0	3,531	45.5	2,698	34.8	2,864	36.9
電気・ガス・ 熱供給・水道業	-	-	1	0.2	-	-	-	-	10	0.1	-	-
情報通信業	5	1.1	4	0.9	4	0.9	803	10.3	677	8.7	683	8.8
運輸業	32	6.8	33	7.3	30	6.6	1,049	13.5	690	8.9	827	10.7
卸売・小売業	96	20.4	99	21.9	98	21.6	790	10.2	1,161	15.0	1,115	14.4
金融・保険業	4	0.8	2	0.4	2	0.4	41	0.5	23	0.3	21	0.3
不動産業	38	8.1	32	7.1	34	7.5	96	1.2	97	1.2	90	1.2
学術研究、 専門・ 技術サービス業	9	1.9	11	2.4	10	2.2	161	2.1	187	2.4	168	2.2
宿泊業、飲食 サービス業	25	5.3	26	5.7	22	4.9	229	3.0	281	3.6	219	2.8
生活関連サービス 業、娯楽業	26	5.5	28	6.2	29	6.4	288	3.7	306	3.9	369	4.8
教育、 学習支援業	6	1.3	10	2.2	5	1.1	17	0.2	90	1.2	17	0.2
医療、福祉	19	4.0	26	5.7	23	5.1	437	5.6	829	10.7	552	7.1
複合 サービス事業	2	0.4	4	0.9	4	0.9	8	0.1	27	0.3	28	0.4
サービス業 (他に分類されないもの)	33	7.0	28	6.2	30	6.6	184	2.4	194	2.5	266	3.4

資料：経済センサス-活動調査(H24)、経済センサス-基礎調査(H26)、経済センサス-活動調査(H28)

※平成24年7月1日、平成26年7月1日現在、平成28年6月1日現在

19. 字別事業所数及び従業者数

区分	総数		農林漁業		鉱業, 採石業, 砂利採取業		建設業		製造業		電気・ガス・ 熱供給・ 水道業		情報通信業		運輸業, 郵便業		卸売業, 小売業	
	事業 所数	従業 者数	事業 所数	従業 者数	事業 所数	従業 者数	事業 所数	従業 者数	事業 所数	従業 者数	事業 所数	従業 者数	事業 所数	従業 者数	事業 所数	従業 者数	事業 所数	従業 者数
総数	453	7,762	10	66	4	47	71	430	77	2,864	-	-	4	683	30	827	98	1,115
井ノ口	185	3,161	1	4	-	-	28	162	11	1,257	-	-	2	4	16	552	41	307
遠藤	55	715	-	-	3	27	8	34	15	405	-	-	-	-	3	49	11	133
鳴沢	8	32	-	-	-	-	2	2	2	8	-	-	-	-	-	-	3	10
岩倉	4	127	-	-	-	-	2	4	1	92	-	-	-	-	-	-	1	31
久所	41	681	1	12	-	-	6	97	19	209	-	-	1	306	2	14	5	17
境	43	2,049	1	5	-	-	4	12	10	751	-	-	1	373	8	197	10	499
境別所	5	121	2	18	-	-	1	2	-	-	-	-	-	-	-	-	1	3
古怒田	3	5	1	3	-	-	1	1	-	-	-	-	-	-	-	-	1	1
雑色	5	14	-	-	-	-	1	2	-	-	-	-	-	-	-	-	1	2
松本	15	300	2	7	-	-	4	47	1	4	-	-	-	-	-	-	2	33
田中	27	190	-	-	1	20	1	1	10	93	-	-	-	-	-	-	7	29
藤沢	8	38	-	-	-	-	1	4	2	22	-	-	-	-	-	-	1	4
半分形	8	43	-	-	-	-	2	15	1	1	-	-	-	-	-	-	2	9
比奈窪	14	82	1	7	-	-	2	5	-	-	-	-	-	-	-	-	6	21
北田	32	204	1	10	-	-	8	42	5	22	-	-	-	-	1	15	6	16

※平成28年6月1日現在

(単位：事業所、人)

金融業, 保険業		不動産業, 物品賃貸業		学術研究, 専門・技術 サービス業		宿泊業, 飲食 サービス業		生活関連 サービス業, 娯楽業		教育, 学習支援業		医療, 福祉		複合 サービス業		サービス業 (他に分類さ れないもの)	
事業 所数	従業 者数	事業 所数	従業 者数	事業 所数	従業 者数	事業 所数	従業 者数	事業 所数	従業 者数	事業 所数	従業 者数	事業 所数	従業 者数	事業 所数	従業 者数	事業 所数	従業 者数
2	21	34	90	10	168	22	219	29	369	5	17	23	552	4	28	30	266
1	10	20	58	6	21	11	81	16	194	3	7	9	269	2	13	18	222
-	-	6	17	-	-	2	11	4	13	-	-	1	22	-	-	2	4
-	-	-	-	-	-	-	-	1	12	-	-	-	-	-	-	-	-
-	-	-	-	-	-	-	-	-	-	-	-	-	-	-	-	-	-
-	-	2	5	-	-	1	1	1	2	-	-	1	15	-	-	2	3
-	-	1	1	2	142	1	4	2	44	1	8	-	-	-	-	2	13
-	-	-	-	-	-	-	-	1	98	-	-	-	-	-	-	-	-
-	-	-	-	-	-	-	-	-	-	-	-	-	-	-	-	-	-
-	-	1	1	-	-	-	-	1	3	-	-	1	6	-	-	-	-
-	-	-	-	-	-	2	100	-	-	-	-	2	102	-	-	2	7
1	11	1	2	1	1	-	-	2	2	-	-	2	23	-	-	1	8
-	-	2	4	-	-	1	3	-	-	-	-	-	-	-	-	1	1
-	-	-	-	-	-	1	12	-	-	1	2	-	-	1	4	-	-
-	-	-	-	-	-	1	5	-	-	-	-	2	28	1	11	1	5
-	-	1	2	1	4	2	2	1	1	-	-	5	87	-	-	1	3

資料：経済センサスー活動調査

4. 農業

20. 専業・兼業別農家数

(単位：戸)

区 分	総 農 家	専 業	兼 業		販売農家	自給農家
			第 一 種	第 二 種		
			平成 7 年	520		
平成 12 年	501	59	53	258	370	131
平成 17 年	454	61	54	211	326	128
平成 22 年	454	73	36	198	307	147
平成 27 年	420	81	29	164	274	146
令和 2 年	394	-	-	-	238	156

※各年 2 月 1 日現在

資料：農林業センサス

※総農家数は自給農家と販売農家を合わせた数

※令和 2 年の調査から、専兼業別統計を廃止

21. 農 家 人 口

(単位：人)

区 分	農 家 人 口			農 業 従 事 者 数			農 業 就 業 人 口		
	計	男	女	計	男	女	計	男	女
平成 12 年	2,363	1,160	1,203	1,544	804	740	1,082	580	502
平成 17 年	1,960	954	1,006	685	359	326	442	201	241
平成 22 年	1,247	610	637	911	474	437	498	258	240
平成 27 年	970	473	497	702	373	329	435	223	212
令和 2 年	791	382	409	559	303	256	-	-	-

※各年 2 月 1 日現在

資料：農林業センサス

※農家人口は総農家に対する数値

※農業従事者数・農業就業人口は平成12年以前は総農家、平成17年は販売農家に対する各数値

※令和 2 年の調査から、農業就業人口の統計を廃止

農業従事者：15歳以上の世帯員のうち、自営農業に従事した者
 農業就業人口：農業従事者のうち、自営農業が主の者

22. 経営耕地面積規模別農家数

(単位：戸)

区 分	総 数	0.3ha 未 満	0.3～ 0.5	0.5～ 1.0	1.0～ 1.5	1.5～ 2.0	2.0～ 3.0	3.0以上	例外規 定
昭 和 60 年	555	72	95	196	119	49	19	4	1
平 成 2 年	540	106	97	181	93	39	18	3	3
平 成 7 年	520	120	111	157	78	34	14	4	2
平 成 12 年	501	131	99	157	65	29	12	3	5
平 成 17 年	329	6	87	147	51	23	9	3	-
平 成 22 年	319	15	73	154	44	18	9	6	-
平 成 27 年	281	7	72	129	35	21	8	6	-
令 和 2 年	249	15	65	103	38	13	10	4	-

※各年2月1日現在

資料：農林業センサス

23. 経営耕地種類別農家数・面積

(単位：戸、ha)

区 分	総面積	田		畑		樹 園 地	
		田のある 経営体数	面 積	畑のある 経営体数	面 積	樹園地 のある 経営体数	面 積
平 成 2 年	479	208	31	511	224	363	161
平 成 7 年	416	192	28	486	199	358	146
平 成 12 年	373	171	25	456	180	341	136
平 成 17 年	271	111	18	296	140	241	113
平 成 22 年	305	140	23	300	162	235	120
平 成 27 年	235	81	15	235	125	208	95
令 和 2 年	197	54	11	196	101	169	84

※各年2月1日現在

資料：農林業センサス

24. 農業共済事業の状況

区 分	総 額			水 稻			陸 稲		
	共 済 額	農家負担掛金	支 払 共済金	引 受 面積	共 済 額	支 払 共済金	引 受 面積	共 済 額	支 払 共済金
平成29年度	132,560	4,237	7,666	780	4,171	-	-	-	-
平成30年度	127,230	4,053	8,706	737	3,916	44	-	-	-
令和元年度	142,091	2,892	8,729	617	3,253	-	-	-	-
令和2年度	142,028	2,281	4,950	541	3,230	-	-	-	-
令和3年度	152,107	2,052	5,594	461	2,887	-	-	-	-

25. 農地転用許可件数と面積

区 分	総 額		住 宅 用 地		公的施設用地		鉱工業
	件 数	面 積	件 数	面 積	件 数	面 積	件 数
平成29年度	22(13)	65(32)	10(9)	24(24)	-	-	-
平成30年度	23(14)	211(177)	9(9)	45(45)	-	-	3(3)
令和元年度	34(15)	113(90)	9(8)	22(18)	-	-	3(2)
令和2年度	19(9)	96(78)	4(4)	8(8)	-	-	3(2)
令和3年度	14(6)	116(106)	4(4)	61(61)	-	-	2(2)

※ () 内数字は届出によるもの(市街化区域内の転用面積)を内数で示す。

面積は、単位未満四捨五入のため、内訳と合計が一致しない場合がある。

(単位：頭、a、千円)

麦			家畜			園芸施設			果樹		
引受面積	共済額	支払共済金	引受頭数	共済額	支払共済金	引受面積	共済額	支払共済金	引受面積	共済額	支払共済金
-	-	-	371	54,854	7,666	110	73,136	-	30	399	-
-	-	-	362	50,530	8,154	110	72,320	508	31	464	-
-	-	-	469	66,495	8,589	112	71,879	140	31	464	-
-	-	-	379	63,103	4,950	112	75,203	-	30	492	-
-	-	-	324	54,104	5,594	109	94,653	-	30	463	-

資料：神奈川県農業共済組合西部支所

(単位：件、a)

農用地	商業サービス等用地		その他の施設用地		植林		その他	
	件数	面積	件数	面積	件数	面積	件数	面積
-	-	-	5(0)	16(0)	-	-	7(4)	25(8)
85(85)	-	-	8(0)	32(0)	-	-	3(2)	49(47)
37(35)	5(5)	37(37)	15(0)	2(0)	-	-	2(0)	15(0)
65(60)	1(0)	2(0)	7(0)	9(0)	-	-	4(3)	12(10)
45(45)	1(0)	3(0)	5(0)	0(0)	-	-	2(0)	7(0)

資料：農業委員会

26. 販売目的で作付（栽培）した作物の作付農家数及び面積

(単位：戸、ha)

区 分		平成27年		令和2年	
		作付農家数	作付面積	作付農家数	作付面積
露 地	総 数	210	X	214	136
	稲	29	X	33	7
	麦 類	1	X	X	X
	雑 穀	-	X	-	-
	い も 類	48	3	36	2
	豆 類	15	X	14	X
	工芸農作物	12	X	13	6
	野 菜	120	X	96	X
	花き類・花木	13	-	11	3
	その他の作物	2	X	5	2
施 設	総 数	11	X	X	X
	野 菜	5	X	X	X
	花き類・花木	6	0	5	1
	その他の作物	-	-	1	X

※「種苗・苗木類」は平成17年のみ。平成22年は「その他の作物」に含める。

資料：農林業センサス

27. 畜産農家数

(単位：頭、羽)

区 分	乳 用 牛		肉 用 牛		豚		採 卵 鶏	
		頭 数	飼 養 農家数	頭 数	飼 養 農家数	頭 数	飼 養 農家数	羽 数
平 成 2 年	79	1,441	9	153	2	1,315	2	X
平 成 7 年	56	1,241	17	165	-	-	-	-
平 成 12 年	36	932	10	188	-	-	-	-
平 成 17 年	24	696	6	156	-	-	-	-
平 成 22 年	13	401	5	X	-	-	-	-
平 成 27 年	9	232	6	X	-	-	-	-
令 和 2 年	8	168	8	X	-	-	-	-

資料：農林業センサス

5. 工業

28. 工業の推移

(単位：人、百万円)

区 分	事業所数	従業者数	現金給与額	原材料使用額等	製造品出荷額	付加価値額
平成24年	43	2,454	14,355	37,783	69,119	27,697
平成25年	43	1,946	10,828	39,110	68,984	26,788
平成26年	46	1,895	9,913	38,210	57,353	16,646
平成27年	45	1,943	9,360	38,509	72,222	29,765
平成28年	40	1,965	11,110	43,876	71,055	23,907
平成29年	43	2,204	10,961	43,892	70,857	23,445
平成30年	42	2,441	13,624	45,215	77,993	30,818
令和元年	42	2,430	12,000	48,079	78,588	26,457

※従業者4人以上の事業所

資料：工業統計調査

※工業統計調査は令和2年度（令和元年度実績）をもって終了

平成23年は、経済センサスー活動調

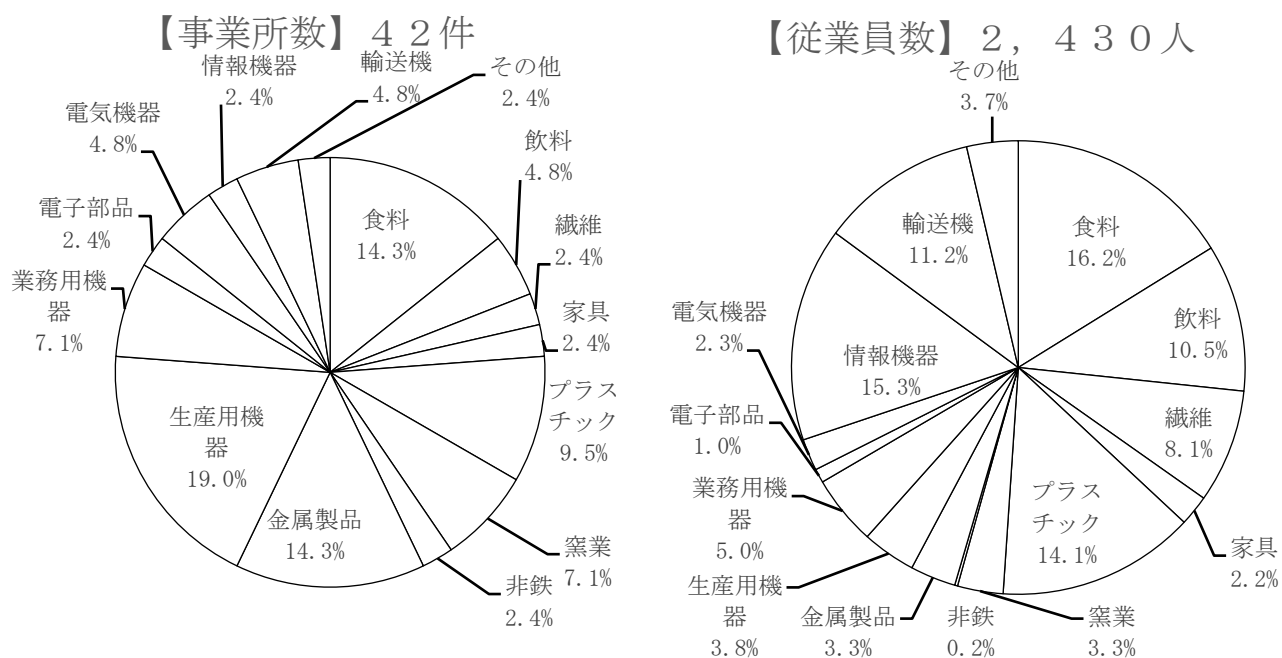

29. 砂利採取区域の現況

(単位：t)

区 分	令和3年度	令和2年度	令和元年度	平成30年度	平成29年度
総 出 荷 量	119,059	109,894	142,201	135,250	143,999

(単位：ha)

区 分	区 域 面 積			
	計	畑	山 林	そ の 他
総 計	151.6	28.3	122.9	0.4
雑色・鴨沢地区	29.4	2.2	27.1	0.1
田中・古怒田地区	112.1	25.5	86.4	0.2
藤 沢 地 区	10.1	0.6	9.4	0.1

(令和3年度)

資料：まち整備課・協同組合西湘グラヴェル

30. 工業の概要（令和元年）

	事業所数	従業者数									
		総数	常用労働者						個人事業主・家族従業者		
			正社員・正職員等		パート・アルバイト等		出向・派遣受入者				
			男	女	男	女	男	女	男	女	
総数	42	2 430	1 388	209	212	356	121	79	2	-	
食料	6	393	231	27	34	36	41	12	-	-	
飲料	2	255	7	1	66	176	-	-	-	-	
繊維	1	197	99	30	23	32	5	6	-	-	
木材	-	-	-	-	-	-	-	-	-	-	
家具	1	53	33	1	4	2	12	1	-	-	
紙製品	-	-	-	-	-	-	-	-	-	-	
印刷	-	-	-	-	-	-	-	-	-	-	
化学	-	-	-	-	-	-	-	-	-	-	
石油	-	-	-	-	-	-	-	-	-	-	
プラスチック	4	343	193	35	22	41	28	18	1	-	
ゴム	-	-	-	-	-	-	-	-	-	-	
なめし革	-	-	-	-	-	-	-	-	-	-	
窯業	3	79	41	3	12	21	-	-	-	-	
鉄鋼	-	-	-	-	-	-	-	-	-	-	
非金属	1	5	3	1	-	-	-	-	-	-	
金属製品	6	79	47	16	3	3	-	-	1	-	
はん用機器	-	-	-	-	-	-	-	-	-	-	
生産用機器	8	93	57	5	12	7	-	-	-	-	
業務用機器	3	121	75	18	15	-	5	3	-	-	
電子部品	1	24	7	3	4	7	-	1	-	-	
電気機器	2	55	21	13	12	6	-	-	-	-	
情報機器	1	371	343	28	-	-	-	-	-	-	
輸送機	2	273	224	28	2	2	10	2	-	-	
その他	1	89	7	-	3	23	20	36	-	-	
		原材料使用額等			年初在庫額（30人以上）			年末在庫額（30人			
		委託生産費	製造等に関連する外注費	転売した商品の仕入額	総額	製造品	半製品仕掛品	原材料燃料	総額	製造品	半製品仕掛品
総数	2 044				312	4 322	10 252	3 824	2 607	3 820	11 213
食料	X	X	X	X	X	X	X	X	X	X	X
飲料	-	X	-	-	-	-	-	-	-	-	-
繊維	X	X	X	X	X	X	X	X	X	X	X
木材	-	-	-	-	-	-	-	-	-	-	-
家具	X	-	-	X	X	X	X	X	X	X	X
紙製品	-	-	-	-	-	-	-	-	-	-	-
印刷	-	-	-	-	-	-	-	-	-	-	-
化学	-	-	-	-	-	-	-	-	-	-	-
石油	-	-	-	-	-	-	-	-	-	-	-
プラスチック	X	X	-	X	X	X	X	X	X	X	X
ゴム	-	-	-	-	-	-	-	-	-	-	-
なめし革	-	-	-	-	-	-	-	-	-	-	-
窯業	X	X	-	X	-	X	X	X	-	X	-
鉄鋼	-	-	-	-	-	-	-	-	-	-	-
非金属	-	-	-	-	-	-	-	-	-	-	-
金属製品	X	-	-	-	-	-	-	-	-	-	-
はん用機器	-	-	-	-	-	-	-	-	-	-	-
生産用機器	-	-	-	-	-	-	-	-	-	-	-
業務用機器	X	X	X	X	X	X	X	X	X	X	X
電子部品	-	-	-	-	-	-	-	-	-	-	-
電気機器	X	X	-	X	X	X	-	X	X	X	X
情報機器	X	X	-	X	X	X	X	X	X	X	X
輸送機	-	-	-	X	X	X	X	X	X	X	X
その他	X	X	-	X	X	X	X	X	X	X	X

※従業員4人以上の事業所

※工業統計調査は令和2年度（令和元年度実績）をもって終了

(単位：人、百万円)

臨時雇用者数		現金給与額			原材料使用額等			
		総額	常用労働者	その他	総額	原材料使用額	燃料使用額	電力使用額
男	女							
-	2	12 000	11 147	853	48 079	40 074	262	1 066
-	2	1 728	X	X	21 032	X	X	X
-	-	X	X	-	X	X	X	X
-	-	X	X	X	X	X	-	X
-	-	-	-	-	-	-	-	-
-	-	X	X	X	X	X	X	X
-	-	-	-	-	-	-	-	-
-	-	-	-	-	-	-	-	-
-	-	-	-	-	-	-	-	-
-	-	1 597	X	X	3 089	X	X	X
-	-	-	-	-	-	-	-	-
-	-	349	349	-	638	X	X	X
-	-	-	-	-	-	-	-	-
-	-	X	X	-	X	X	-	-
-	-	287	287	-	218	X	-	X
-	-	-	-	-	-	-	-	-
-	-	331	331	-	402	402	-	-
-	-	664	X	X	4 674	X	-	X
-	-	X	X	-	X	X	-	X
-	-	X	X	-	X	X	X	X
-	-	X	X	-	X	X	X	X
-	-	X	X	X	X	X	X	X
-	-	X	X	X	X	X	-	X
以上)	製造品出荷額等				生産額	付加 価値額	粗付加 価値額	減価 償却額 (30人以上)
原材料 燃料	総額	製造品出荷額 含むくず廃物	加工賃 収入額	その他 収入額				
4 318	78 588	63 010	3 497	12 081	66 969	26 457	28 539	2 545
X	29 481	26 454	169	2 858	26 613	6 953	7 326	X
-	X	X	X	X	X	X	X	-
X	X	X	-	X	X	X	X	X
-	-	-	-	-	-	-	-	-
X	X	X	-	-	X	X	X	X
-	-	-	-	-	-	-	-	-
-	-	-	-	-	-	-	-	-
-	-	-	-	-	-	-	-	-
X	6 054	6 016	38	-	6 050	2 330	2 764	X
-	-	-	-	-	-	-	-	-
-	-	-	-	-	-	-	-	-
-	1 357	698	659	-	1 358	662	662	X
-	-	-	-	-	-	-	-	-
-	X	X	-	-	X	X	X	-
-	798	649	146	3	795	534	534	-
-	-	-	-	-	-	-	-	-
-	999	827	172	-	999	551	551	-
X	6 175	1 647	1 195	3 332	2 816	1 360	1 457	X
-	X	X	X	-	X	X	X	-
X	X	X	-	-	X	X	X	X
X	X	X	-	X	X	X	X	X
X	X	X	-	-	X	X	X	X
X	X	X	-	-	X	X	X	X

資料：工業統計調査

31. 業種別工業の推移

(単位：人、百万円)

	事業所数		従業員数		製造品出荷額等	
	平成30年	令和元年	平成30年	令和元年	平成30年	令和元年
総数	42	42	2,441	2,430	77,993	78,588
食料	6	6	390	393	28,091	29,481
飲料	2	2	284	255	X	X
繊維	1	1	197	197	X	X
木材	-	-	-	-	-	-
家具	1	1	57	53	X	X
紙製品	-	-	-	-	-	-
印刷	-	-	-	-	-	-
化学	-	-	-	-	-	-
石油	-	-	-	-	-	-
プラスチック	4	4	351	343	6,264	6,054
ゴム	-	-	-	-	-	-
なめし革	-	-	-	-	-	-
窯業	3	3	86	79	1,595	1,357
鉄鋼	-	-	-	-	-	-
非鉄	1	1	6	5	X	X
金属製品	5	6	76	79	747	798
はん用機器	-	-	-	-	-	-
生産用機器	8	8	88	93	1,013	999
業務用機器	4	3	147	121	3,194	6,175
電子部品	1	1	33	24	X	X
電気機器	1	2	44	55	X	X
情報機器	1	1	371	371	X	X
輸送機	2	2	266	273	X	X
その他	2	1	45	89	X	X

※従業員4人以上の事業所

資料：工業統計調査

※工業統計調査は令和2年度（令和元年度実績）をもって終了

6. 建設・土木

32. 課税家屋数

(単位：棟)

区 分	棟 数				
	総 数	専用住宅		その他	
		木 造	非木造	木 造	非木造
令和元年	5,266	2,775	373	1,508	610
令和2年	5,270	2,783	375	1,496	616
令和3年	5,274	2,801	376	1,476	621
令和4年	5,261	2,800	376	1,463	622

※各年1月1日現在

資料：税務町民課

(単位：㎡)

区 分	床 面 積				
	総面積	専用住宅		その他	
		木 造	非木造	木 造	非木造
令和元年	1,067,931	336,182	64,438	96,721	570,590
令和2年	1,075,207	337,195	64,716	96,347	576,949
令和3年	1,079,585	339,007	64,905	95,338	580,335
令和4年	1,092,308	339,060	64,870	94,709	593,669

※各年1月1日現在

資料：税務町民課

33. 土地区画整理事業の施行状況

(単位：㎡、千円)

事 業 名	地 区	事業主体	施行年度	施行面積	整理後宅地面積	公 共 用 地				保留地	総事業費	減歩率%
						計	公園	道路	その他			
第一土地区画整理	北田他	組合	S49～S53	62,507	46,564	15,942	1,970	10,000	3,972	2,751	135,477	20.42
第二土地区画整理	田中	〃	S52～S54	30,331	23,750	6,581	915	5,666	-	1,705	91,683	15.18
第三土地区画整理	井ノ口	〃	S56～S59	40,688	32,220	8,468	1,235	7,233	-	1,498	236,195	19.97
第四土地区画整理	井ノ口	〃	S62～H3	17,662	14,278	3,384	531	2,853	-	978	202,549	23.29
インター周辺土地区画整理	井ノ口	〃	S62～H11	204,035	162,938	41,097	6,518	31,315	3,264	19,854	4,290,438	24.98
境地区土地区画整理	境	〃	H元～H8	535,500	393,446	142,053	17,200	85,465	39,388	97,125	13,540,000	39.92
岩井戸地区土地区画整理	半分形	〃	H10～H15	24,674	18,106	6,568	1,000	5,563	-	3,657	439,459	31.38

資料：まち整備課

34. 建築確認受付件数

(単位：件)

区分	総数	市街化区域				市街化調整区域			
		専用住宅		その他		専用住宅		その他	
		新築	増築	新築	増築	新築	増築	新築	増築
平成29年度	26	15	0	1	3	2	3	1	1
平成30年度	24	16	0	4	0	4	0	0	0
令和元年度	17	9	0	2	1	3	1	1	0
令和2年度	19	9	0	2	3	5	0	0	0
令和3年度	17	9	1	1	1	2	0	3	0

資料：まち整備課

35. 急傾斜地の現況

(単位：ha)

区域名	区域面積	備考
田中地区	2.70	平成4年3月31日指定
比奈窪B地区	3.30	平成8年3月29日指定
中ノ窪地区	1.60	平成11年3月2日指定
藤沢寺下地区	2.02	平成14年6月14日指定
比奈窪A地区	2.44	平成19年10月5日指定
北田地区	1.53	平成23年7月22日指定
下井ノ口地区	0.50	平成31年3月29日指定

※令和3年度末現在

資料：県西土木事務所

36. 公園施設等の状況

(単位：㎡)

施設名	面積	施設名	面積	施設名	面積
総合グラウンド	6,842	中津いこい広場第1	258	井ノ口第二青少年広場	531
総合グラウンド (テニスコート)	3,380	中津いこい広場第2	52	井ノ口第一児童遊園地	735
		境グリーンテクパーク	17,200	関ノ上小公園	147
五所宮幼児公園	419	大 的 公 園	6,518	鴨沢児童遊園地	813
五所宮児童公園	1,549	巖島湿生公園	25,900	藤沢児童遊園地	271
田中児童公園	914	中井中央公園	178,000	グリーンテク西広場	4,607
北田児童遊園地	541	富士見台いこいの広場	1,800	大久保公園	764
遠藤児童遊園地	395	遠藤原いこいの広場	214	境コミュニティセンター 多目的広場	1,200
半分形青少年広場	723	宮原児童公園	1,850		
岩井戸公園	1,000	井ノ口第一青少年広場	500	松本下公園	607
				清太ヶ谷公園	184

※令和3年度末現在

資料：まち整備課・生涯学習課

7. 水道・下水道

37. 水道の給水状況

(普及率)

(単位：人、%)

区分	行政区域内人口	給水区域内人口	給水人口	普及率
平成29年度	9,517	9,640	9,635	99.9
平成30年度	9,461	9,582	9,578	99.9
令和元年度	9,338	9,469	9,465	99.9
令和2年度	9,203	9,331	9,328	99.9
令和3年度	9,063	9,192	9,189	99.9

(給水状況)

区分	年間給水量	1日最大 配水量	1人1日当たり 最大配水量	1日平均 給水量	1人1日当たり 平均給水量
	m ³	m ³	ℓ	m ³	ℓ
平成29年度	2,034,107	7,779	807	5,573	578
平成30年度	2,048,207	7,927	828	5,612	586
令和元年度	2,054,429	7,846	829	5,613	593
令和2年度	1,983,206	7,534	808	5,433	582
令和3年度	1,966,747	7,283	793	5,388	586

資料：環境上下水道課

38. 公共下水道状況

区分	計画区域内 人口 (a) 人	全体計画 面積 (b) ha	処 理 区 域			普 及 率	
			人 口 (c) 人	戸 数 (d) 戸	面 積 (e) ha	人 口 (c/a) %	面 積 (e/b) %
平成29年度	7,515	314.0	7,318	2,361	252.3	97.4	80.4
平成30年度	7,526	314.0	7,269	2,361	252.3	96.6	80.4
令和元年度	7,459	314.0	7,262	2,390	252.3	97.4	80.4
令和2年度	7,085	306.1	6,957	2,554	252.3	98.2	82.5
令和3年度	7,015	306.1	6,875	2,534	252.3	98.0	82.5

区分	接 続			整 備 区 域 面 積			管きよ延長 m
	人 口 (f) 人	戸 数 戸	率 (f/c) %	西 部 (中村・境)	東 部 (井ノ口)	計 ha	
平成29年度	4,930	1,817	67.4	138.8	113.5	252.3	52,346.0
平成30年度	5,064	1,871	69.7	138.8	113.5	252.3	52,346.0
令和元年度	5,137	1,970	70.7	138.8	113.5	252.3	52,369.0
令和2年度	5,218	1,997	75.0	138.8	113.5	252.3	52,399.0
令和3年度	5,328	2,004	77.5	138.8	113.5	252.3	52,421.0

※各年度末

行政区域＝全体計画区域内処理人口 戸数、面積、延長は累計

資料：環境上下水道課

8. 運輸・通信・道路

39. 電話設置数

(単位：台)

区 分	一 般 電 話								
	加 入 者 数								
	総 計			事 業 所 用			家 庭 用		
	計	アナログ	ISDN	計	アナログ	ISDN	計	アナログ	ISDN
平成29年度	56,134	50,159	5,975	17,672	12,138	5,534	38,462	38,021	441
平成30年度	51,672	46,196	5,476	16,159	11,065	5,094	35,513	35,131	382
令和元年度	47,775	42,800	4,975	14,977	10,348	4,629	32,798	32,452	346
令和2年度	44,348	39,897	4,451	13,797	9,661	4,136	30,551	30,236	315
令和3年度	41,282	37,284	3,998	12,761	9,060	3,701	28,521	28,224	297
区 分	公 衆 電 話			※「0465」の管内					
	計	緑	グレー						
平成29年度	20	11	9	※中井町内 東日本電信電話(株)神奈川事業部					
平成30年度	21	13	8						
令和元年度	22	16	6						
令和2年度	21	17	4						
令和3年度	22	19	3						

40. ケーブルテレビ加入状況

(単位：世帯)

区 分	世帯数	加入率 (%)	契約数	テレビ	
				再送信等	多チャンネル
平成29年	3,361	48.7	1,640	759	881
平成30年	3,395	47.2	1,604	735	869
平成31年	3,430	48.0	1,648	764	884
令和2年	3,460	48.9	1,693	801	892
令和3年	3,381	51.0	1,726	851	875
令和4年	3,471	63.0	2,188	1,294	894
令和5年	3,441	50.0	1,722	776	946

※各年1月1日現在

資料：湘南ケーブルネットワーク

※平成22年4月湘南ケーブルネットワーク中井開局

※「再送信等」には、ケーブルインターネット・ケーブルプラス電話加入者を含む。

41. 自動車保有台数

(単位：台)

区 分	総 数	乗 用		貨 物		乗 合	特 種 途	大 特 殊	被けん引
		普 通	小 型	普 通	小 型				
平成29年度	4,929	1,601	2,029	433	553	30	251	21	11
平成30年度	4,960	1,627	1,971	449	587	34	261	21	10
令和元年度	4,995	1,629	1,952	487	600	33	265	21	8
令和2年度	5,016	1,675	1,882	503	614	34	275	21	12
令和3年度	5,001	1,699	1,797	516	637	36	284	21	11

※各年度末現在

資料：関東運輸局神奈川運輸支局

42. バス運行状況

路 線	1日当たりの運行回数						運行距離 (Km)
	往 路 (回)			復 路 (回)			
	平日	土曜	休日	平日	土曜	休日	
秦野駅南口～平塚駅北口 井ノ口・金目経由	2	1	1	3	2	2	20.54
片町通り・中沢橋経由(休日のみ)	0	1	0	0	0	0	21.54
上井ノ口・中沢橋経由	13	11	12	12	12	12	20.46
秦野駅北口～中井町役場入口～万年橋 畑中・震生湖経由(平日のみ)	1	0	0	1	0	0	8.96
秦野駅南口～中井町役場入口 日赤病院経由	28	15	15	29	15	15	7.28
日赤病院・グリーンテク経由(平日のみ)	3	0	0	4	0	0	6.51
秦野駅南口～二宮駅北口 井ノ口・団地中央経由	20	18	18	21	16	15	11.21
片町通り・団地中央経由	1	1	1	0	1	2	12.57
南が丘・団地中央経由	18	16	16	18	17	17	12.19
急行・新道経由(平日のみ)	8	0	0	6	0	0	10.51
四ツ谷・南が丘経由(土曜・休日のみ)	0	0	0	0	1	1	12.92
〃 (平日・土曜のみ)	0	0	0	0	0	0	12.92
二宮駅南口～中井町役場入口 押切・下小竹経由	34	33	33	34	34	34	8.88
テクノパーク経由(平日のみ)	8	0	0	7	0	0	9.36
二宮駅北口～橋団地 中里・鐘藪	13	9	9	14	9	9	3.47
釜野・鐘藪	11	12	12	10	11	11	3.60
国府津～橋団地 橋団地・押切経由	1	4	4	1	4	4	5.78
橋タウンセンター前経由(平日のみ)	3	0	0	3	0	0	7.66

※令和5年1月末日現在

資料：神奈川中央交通西(株)

自動車保有台数（町所管分）

（単位：台）

区 分	総 数	原動機付 自転車	軽二輪	小型二輪	軽自動車		小型特殊	軽三輪
					乗 用	貨 物		
平成30年	5,436	853	207	172	2,346	1,492	365	1
平成31年	5,501	861	208	187	2,344	1,510	390	1
令和2年	5,536	857	210	184	2,331	1,555	398	1
令和3年	5,563	835	223	186	2,335	1,621	362	1
令和4年	5,693	839	217	204	2,338	1,728	366	1

※各年4月1日現在

資料：税務町民課

43. 東名高速道路秦野中井インターチェンジ利用状況

（単位：台）

区 分	総 数		入 口 通 過 台 数		出 口 通 過 台 数	
	台 数	日 平 均	台 数	日 平 均	台 数	日 平 均
平成27年	5,946,203	16,291	2,866,433	7,853	3,077,770	8,432
平成28年	5,953,360	16,263	2,866,719	7,832	3,086,641	8,432
平成29年	6,027,632	16,513	2,880,263	7,890	3,147,369	8,622
平成30年	6,022,922	16,498	2,880,063	7,889	3,142,859	8,609
令和元年	6,098,285	16,707	2,943,560	8,063	3,154,725	8,643
令和2年	5,642,420	15,416	2,748,564	7,510	2,893,856	7,907
令和3年	5,785,864	15,853	2,828,687	8,103	2,957,177	7,750
令和4年	5,108,516	14,003	2,522,434	6,914	2,586,082	7,089
1月	458,645	14,795	225,494	7,274	233,151	7,521
2月	424,396	15,157	207,844	7,423	216,552	7,734
3月	528,643	17,053	258,354	8,334	270,289	8,719
4月	453,480	15,116	225,060	7,502	228,420	7,614
5月	407,402	13,142	203,825	6,575	203,577	6,567
6月	409,170	13,639	204,480	6,816	204,690	6,823
7月	413,695	13,345	206,367	6,657	207,328	6,688
8月	407,588	13,148	203,360	6,560	204,228	6,588
9月	392,490	13,083	193,770	6,459	198,720	6,624
10月	414,222	13,362	200,074	6,454	214,148	6,908
11月	393,150	13,105	194,910	6,497	198,240	6,608
12月	405,635	13,085	198,896	6,416	206,739	6,669

資料：中日本高速道路（株）伊勢原保全・サービスセンター

44. 交通安全施設の現況

(単位：基、箇所)

区 分	総 数	県 道				町 道
		合 計	秦野二宮	平塚松田	中井羽根尾	
道路照明灯	543	285	158	100	27	258
大型案内標識	29	27	11	12	4	2
道路反射鏡	625	12	2	10	-	613
信 号 機	19	15	8	4	3	4

(単位：km)

区 分	町 道
歩 道 等	25.7
保 護 柵	19.4

※令和4年4月1日現在

資料：松田警察署・県西土木事務所・まち整備課・地域防災課

45. 県道の現況

(単位：m、%)

路線名	合 計	主要地方道		一般県道
		秦野二宮 (バイパスも含む)	平塚松田	中井羽根尾
実延長	14,008	5,426	6,657	1,925
舗装延長	14,008	5,426	6,657	1,925
舗装率	100.0	100.0	100.0	100.0

※令和4年4月1日現在

資料：県西土木事務所

46. 町道の現況

(単位：m、%)

路線名	合計 (227)	1級 (4)	2級 (14)	その他 (209)
実延長	116,447	8,285	22,604	85,558
舗装延長	106,470	8,285	22,604	75,581
舗装率	91.4	100.0	100.0	88.3

※令和4年4月1日現在

資料：まち整備課

※ () 内は路線数

47. 橋りょうの現況

(単位：橋、m)

区 分		総 数	県 道	町 道
総 数	橋 数	81	21	60
	延 長	2,334	1,168	1,166
永 久 橋	橋 数	80	21	59
	延 長	2,315	1,168	1,147
木 橋	橋 数	1	-	1
	延 長	19	-	19

※令和4年4月1日現在

資料：県西土木事務所・まち整備課

9. 福祉・社会保障

48. 保育園の概況

(単位：人)

区 分		学級数	保育士数 (保育教諭)	在 園 児 童 数			認可定員		
				総 数	3才児 以下	4才児		5才児	
公立	な か い こ ど も 園	平成30年度	9	13	129(56)	56(14)	36(19)	37(23)	179(70)
		令和元年度	9	13	123(51)	55(14)	33(18)	35(19)	179(70)
		令和2年度	9	12	117(43)	53(13)	29(13)	35(17)	179(70)
		令和3年度	7	11	112(34)	54(5)	26(14)	32(15)	179(70)
		令和4年度	7	10	108(29)	55(6)	24(7)	29(16)	179(70)
私立	木 之 花 保 育 園	平成30年度	8	17	127	70	28	29	120
		令和元年度	8	17	127	68	31	28	120
		令和2年度	8	17	124	66	26	32	120
		令和3年度	8	17	123	72	24	27	120
		令和4年度	8	17	121	62	34	25	120

※各年度4月1日現在

資料：福祉課

※（ ）内の数値は1号認定の園児数。

49. 国民健康保険加入状況

(単位：人、%)

区 分	世 帯			人 口		
	世帯数	加入世帯数	加入率	人口	加入人口	加入率
平成29年度	3,395	1,588	46.8	9,580	2,746	28.7
平成30年度	3,430	1,529	44.6	9,483	2,602	27.4
令和元年度	3,446	1,478	42.9	9,427	2,474	26.2
令和2年度	3,471	1,459	42.0	9,304	2,418	26.0
令和3年度	3,456	1,433	41.5	9,169	2,339	25.5

※世帯数・人口は各年度4月1日現在

資料：税務町民課

※国保加入世帯・人口は年間平均

50. 国民健康保険税収納状況

(単位：千円、%)

区 分	保険税調定額	保険税収納額	保険税 収納率	1世帯当たり		1人当たり	
				調定額	収納額	調定額	収納額
平成29年度	297,786	252,390	84.8	187	158	108	91
平成30年度	283,867	244,260	86.1	185	159	109	93
令和元年度	268,148	234,229	87.4	181	158	108	95
令和2年度	260,186	227,755	87.5	178	156	108	94
令和3年度	250,588	218,117	87.0	174	152	107	93

※各年度末現在

資料：税務町民課

51. 国民健康保険給付状況

区 分	保 険 給 付							
	総 数		療 養 給 付					
	件 数	費用額	計		一般診療		歯科診療	
件 数			費用額	件 数	費用額	件 数	費用額	
平成29年度	49,694	1,173,226	49,669	1,169,386	24,368	759,237	5,330	72,004
平成30年度	47,822	1,027,644	47,802	1,024,070	23,509	641,150	5,081	64,311
令和元年度	46,846	1,086,846	46,828	1,082,986	22,932	685,829	5,186	66,220
令和2年度	41,688	1,012,156	41,670	1,010,536	20,236	626,671	4,470	59,137
令和3年度	43,068	1,058,804	43,044	1,056,524	21,179	663,330	4,541	62,784

※各年度末現在

52. 国民年金加入状況

(単位：人、%、千円)

区 分	被 保 険 者 数				保 険 料 免除者数	納付率	保 険 料 収 納 額
	総 数	強制加入	任意加入	3 号			
平成29年度	1,669	1,069	13	587	324	70.1	125,023
平成30年度	1,595	1,022	13	560	335	72.9	122,407
令和元年度	1,555	1,013	10	532	355	74.0	112,891
令和2年度	1,510	944	8	508	364	75.9	116,500
令和3年度	1,475	976	8	491	364	76.3	107,654

※各年度末現在

資料：日本年金機構小田原年金事務所

53. 国民年金受給状況

区 分	総 額		老 齢 年 金		通 算 老 齢 年 金		5 年 年 金	
	件 数	金 額	件 数	金 額	件 数	金 額	件 数	金 額
平成29年度	88	34,388	53	24,842	33	7,598	0	0
平成30年度	77	30,239	43	20,477	31	7,321	0	0
令和元年度	69	27,404	38	18,456	28	6,505	0	0
令和2年度	52	21,063	29	14,188	22	5,898	0	0
令和3年度	50	20,939	26	12,945	22	6,042	0	0

※各年度末現在

区 分	総 額		老 齢 基 礎 年 金		遺 族 基 礎 年 金		障 害 基 礎 年 金	
	件 数	金 額	件 数	金 額	件 数	金 額	件 数	金 額
平成29年度	3,091	2,173,153	2,907	2,010,497	11	8,733	173	153,923
平成30年度	3,168	2,231,567	2,982	2,068,327	10	7,729	176	155,511
令和元年度	3,218	2,268,760	3,034	2,109,090	12	8,965	172	150,705
令和2年度	3,274	2,319,771	3,083	2,153,685	11	7,977	180	158,109
令和3年度	3,272	2,322,285	3,083	2,156,704	10	7,487	179	158,094

※各年度末現在

資料：日本年金機構小田原年金事務所

(単位：件、千円)

付						その他の保険給付					
薬剤支給		療養費		高額療養費		総数		出産育児給付		葬祭給付	
件数	費用額	件数	費用額	件数	費用額	件数	費用額	件数	費用額	件数	費用額
17,284	222,089	695	6,420	1,992	109,636	25	3,840	7	2,940	18	900
16,703	221,561	648	6,760	1,861	90,288	20	3,574	7	2,924	13	650
16,232	228,324	600	6,886	1,878	95,727	18	3,860	8	3,360	10	500
14,506	222,843	473	5,764	1,985	96,121	18	1,620	2	820	16	800
14,954	222,695	481	5,822	1,889	101,893	24	2,280	4	1,280	20	1,000

資料：税務町民課

(単位：件、千円)

障害年金		寡婦年金	
件数	金額	件数	金額
2	1,948	2	935
2	1,948	1	493
2	1,950	1	493
1	977	0	0
2	1,952	0	0

資料：日本年金機構小田原年金事務所

54. 民生委員・児童委員数

(単位：人)

区 分	総 数	男	女
平成30年度	25	6	19
令和元年度	25	6	19
令和2年度	25	7	18
令和3年度	25	7	18
令和4年度	25	7	18

※各年度4月1日現在

資料：福祉課

55. ひとり親医療登録者の状況

(単位：世帯)

区 分	総 数	親	子
平成29年度	106	40	66
平成30年度	105	41	64
令和元年度	108	41	67
令和2年度	98	37	61
令和3年度	93	35	58
令和4年度	96	35	61

※各年度4月1日現在

資料：福祉課

56. 生活保護世帯数及び保護者数

(単位：世帯、人、%)

区 分	世 帯		人 口		保護率
	総 数	被保護数	総 数	被保護数	
平成30年度	3,430	35	9,483	39	4.11
令和元年度	3,446	37	9,427	35	3.92
令和2年度	3,471	43	9,304	41	4.62
令和3年度	3,456	45	9,169	42	5.07
令和4年度	3,413	41	9,064	43	4.74

※各年度4月1日現在

資料：福祉課

57. 生活保護費の支給状況

区 分	総 数		生 活 扶 助		住 宅 扶 助	
	世帯数	人 員	世帯数	人 員	世帯数	人 員
令和元年度	35	37	31	32	30	32
令和2年度	41	43	32	32	32	33
令和3年度	43	46	35	37	32	34
令和4年度	41	43	32	33	29	30

※各年度4月1日現在

58. 身体障がい者（児）障がい部位別状況

(単位：人)

区 分	総 数	肢 体	聴覚・平衡	視覚障害	言語障害	内部障害
平成30年度	325	170	33	27	2	93
令和元年度	346	178	34	28	2	104
令和2年度	357	180	35	27	2	113
令和3年度	379	187	35	31	2	124
令和4年度	398	192	37	32	2	135

※各年度4月1日現在

資料：福祉課

59. 知的障がい者（児）程度別状況

(単位：人)

区 分	総 数	最重度	重 度	中 度	軽 度
		〔A1 又は IQ20以下〕	〔A2 又は IQ21～35〕	〔B1 又は IQ36～50〕	〔B2 又は IQ51以上〕
令和元年度	86	33	23	16	14
令和2年度	90	33	22	19	16
令和3年度	92	35	23	15	19
令和4年度	93	35	23	15	20

※各年度4月1日現在

資料：福祉課

60. 精神障害者保健福祉手帳所持者数・通院医療費公費負担制度利用者数

(単位：人)

区 分	精神障害者保健福祉手帳				通院医療費 公費負担
	総 数	1 級	2 級	3 級	
平成30年度	44	3	30	11	109
令和元年度	49	3	31	15	118
令和2年度	54	2	34	18	123
令和3年度	59	3	38	18	145
令和4年度	69	6	44	19	134

※各年度4月1日現在

資料：福祉課

(単位：人、円)

教 育 扶 助		医 療 扶 助		介 護 扶 助		そ の 他	
世帯数	人 員	世帯数	人 員	世帯数	人 員	世帯数	人 員
0	0	31	32	9	9	0	0
0	0	34	36	11	11	0	0
0	0	38	39	14	14	1	1
0	0	33	34	12	12	0	0

資料：神奈川県生活保護統計月報

61. 介護保険被保険者数

(単位：人)

区 分	第 1 号被保険者 (65歳以上)	第 2 号被保険者 (40歳～64歳)
令和元年度	3,190	3,179
令和2年度	3,224	3,164
令和3年度	3,228	3,121
令和4年度	3,267	3,090

※各年度10月1日現在

資料：健康課

62. 介護保険要支援・要介護認定数

(単位：人)

区 分	合 計	要支援 1	要支援 2	要介護 1	要介護 2	要介護 3	要介護 4	要介護 5
令和元年度	473	31	52	76	111	71	79	53
令和2年度	478	39	52	83	112	66	81	45
令和3年度	471	39	56	83	115	62	66	50
令和4年度	514	34	53	96	119	74	81	57

※各年度10月1日現在

資料：健康課

10. 保健・衛生

63. 医療・薬務関係施設数

区 分	病 院	診療所	病床数	歯 科 診療所	あんま・マッサージ・はり・きゅう 師施術所	柔道整復	歯 科 技工所	薬局
平成30年度	1	8	22	5	6	3	1	3
令和元年度	1	8	22	4	6	3	1	3
令和2年度	1	8	22	4	6	3	1	3
令和3年度	1	7	22	4	7	3	1	3
令和4年度	1	8	22	4	7	3	1	3

※各年度4月1日現在

資料：神奈川県小田原保健福祉事務所足柄上センター年報

64. 乳幼児健康診査の状況

区 分	乳幼児健康診査				事後指導 人
	診査回数 回	対象者数 人	診査者数 人	診査率 %	
3 か 月 児	6	30	30	100.0	7
7 か 月 児	6	29	29	100.0	6
1 歳 6 か 月 児	4	38	37	97.4	10
3 歳 児	4	43	42	97.7	8

※令和3年度

資料：健康課

65. 妊産婦・乳幼児訪問・所内指導の状況

区 分	訪 問 指 導		所 内 指 導				
	実人員 人	延人員 人	計 人	面 接 人	文 書 人	電 話 人	育児相談 人
妊 産 婦	53	61	218	110	1	90	17
乳 幼 児	53	72	436	200	58	140	38

※令和3年度

資料：健康課

66. 健康診査受診状況

(単位：人、%)

区 分	特定健康診査	健康づくり健康診査			
	40～74歳 国民健康保険 加入者	35～39歳	40～74歳 特定健康診査 対象外の方	75歳以上	75歳以上の 受診率
平成30年度	615	11	0	334	24.3
令和元年度	613	11	1	368	25.3
令和2年度	433	4	1	305	20.1
令和3年度	555	2	2	301	19.5

資料：税務町民課、健康課

67. がん集団検診受診者数

(単位：人、%)

区 分	乳 が ん			肺 が ん			胃 が ん			子 宮 が ん			大 腸 が ん			前 立 腺 が ん		
	受診者数	要精検数	精検率	受診者数	要精検数	精検率	受診者数	要精検数	精検率	受診者数	要精検数	精検率	受診者数	要精検数	精検率	受診者数	要精検数	精検率
平成29年度	377	19	5.0	682	22	3.2	500	27	5.4	477	3	0.6	806	50	6.2	183	19	10.4
平成30年度	311	19	6.1	677	20	3.0	478	32	6.7	415	6	1.4	728	44	6.0	185	19	10.3
令和元年度	300	14	4.7	608	15	2.5	452	42	9.3	218	3	1.4	706	47	6.7	186	23	12.4
令和2年度	281	23	8.1	543	12	2.2	375	31	8.3	226	1	0.4	628	49	7.8	184	21	11.4
令和3年度	292	16	5.5	530	15	2.8	365	24	6.6	258	6	2.3	610	26	4.3	182	14	7.7

※平成29年度より前立腺がん検診を実施

資料：健康課

68. 予防接種者数

区 分	日本脳炎	四種混合	二種混合	麻しん・ 風しん混合	B C G	子宮頸がん
平成29年度	308	174	50	97	47	2
平成30年度	223	162	44	92	32	0
令和元年度	223	155	54	93	41	0
令和2年度	206	154	24	85	38	4
令和3年度	121	126	40	79	31	24

※子宮頸がん、ヒブ、小児用肺炎球菌については、平成25年4月1日より定期接種化

※水痘については、平成26年10月1日より定期接種化

※B型肝炎については、平成28年10月1日より定期接種化

※ロタについては、令和2年10月1日より定期接種化

※ポリオ、三種混合は、四種混合の定期接種開始により該当者がいないため区分から削除

69. 献血状況

(単位：回、人)

	回数	献血申込者			採血者		
		計	200ml	400ml	計	200ml	400ml
平成29年度	10	348	16	332	317	13	304
平成30年度	10	393	12	381	340	10	330
令和元年度	12	404	23	381	362	19	343
令和2年度	7	247	17	230	230	17	213
令和3年度	10	295	24	271	250	19	231

資料：健康課

70. 死因別死亡者数

(単位：人)

区分	総数	悪性新生物	心疾患	脳血管疾患	肺炎	不慮の事故	自殺	その他
平成29年	107	40	15	10	4	5	2	31
平成30年	105	33	14	13	6	3	1	35
令和元年	108	26	16	9	4	3	0	50
令和2年	103	24	17	7	2	3	0	50

資料：神奈川県衛生統計年報

(単位：人)

ヒブ	小児用肺炎球菌	水痘	B型肝炎	ロタ
170	170	73	134	-
154	155	101	104	-
161	164	63	127	-
154	152	70	102	34
120	119	64	88	73

資料：健康課

71. 犬の登録及び予防注射状況

(単位：頭)

区 分	犬の登録申請頭数	犬の登録数	予防注射数	飼えなくなった犬の引き取り数	野犬捕獲数
平成29年度	39	681	615	0	0
平成30年度	46	647	544	0	0
令和元年度	75	652	586	0	0
令和2年度	65	628	559	0	0
令和3年度	57	589	557	0	0

※犬の登録数は、各年度末現在

資料：環境上下水道課

※予防注射数には注射後に死亡した犬を含むため、予防注射/犬の登録数が接種率とはならない。

72. し尿処理状況

(単位：人、Kℓ)

区 分	区域内人口	下水道人口	浄化槽人口		くみ取り人口	収集状況		
			合併処理	単独		くみ取り	浄化槽	合計
平成29年度	9,517	4,930	1,183	3,288	116	78	2,416	2,497
平成30年度	9,461	5,064	1,160	3,125	112	65	2,394	2,459
令和元年度	9,338	5,137	1,144	2,948	109	73	2,519	2,592
令和2年度	9,203	5,218	1,152	2,728	105	75	2,516	2,591
令和3年度	9,063	5,328	1,143	2,486	106	75	2,419	2,494

※区域内人口は各年度3月31日付け住民基本台帳人口

資料：環境上下水道課

※浄化槽人口・くみ取り人口は実態調査の結果（各年度10月1日現在の結果）

73. ごみ処理状況

(単位：人、t)

区 分	計画収集人口	年間総収集量	年間総排出量	年間総排出量内訳			
				可燃ごみ	不燃ごみ	有害ごみ	資源ごみ
平成29年度	9,561	2,436	3,251	2,670	104	4	473
平成30年度	9,453	2,259	3,206	2,635	105	4	462
令和元年度	9,368	2,346	3,241	2,650	115	4	472
令和2年度	9,304	2,368	3,150	2,558	128	4	460
令和3年度	9,116	2,320	3,063	2,508	111	3	440

資料：環境上下水道課

11. 環境

74. 公害苦情件数

(単位：件)

区 分	総 数	ばい煙	粉じん	水質汚濁	騒 音	振 動	悪 臭	土壌汚染	その他
平成28年度	1	-	-	-	-	-	1	-	-
平成29年度	2	-	-	2	-	-	-	-	-
平成30年度	0	-	-	-	-	-	-	-	-
令和元年度	0	-	-	-	-	-	-	-	-
令和2年度	0	-	-	-	-	-	-	-	-
令和3年度	1	-	-	1	-	-	-	-	-

資料：環境上下水道課

75. 公害苦情発生原因別件数

(単位：件)

区 分	総 数	工 場	商 店	建設業	飲食店	農 業	その他
平成28年度	1	-	1	-	-	-	-
平成29年度	2	1	-	-	-	1	-
平成30年度	0	-	-	-	-	-	-
令和元年度	0	-	-	-	-	-	-
令和2年度	0	-	-	-	-	-	-
令和3年度	1	-	-	-	-	-	1

資料：環境上下水道課

76. 光化学スモッグ注意報発令日数及び被害状況

(単位：日、人)

区 分	注 意 報 発 令 日 数		被 害 状 況	
	県 下	西 湘 地 区	県 下	中 井 町
平成28年度	16	2	-	-
平成29年度	17	1	-	-
平成30年度	20	2	13	-
令和元年度	13	1	0	0
令和2年度	11	0	-	-
令和3年度	17	1	-	-

資料：環境上下水道課、県大気水質課

12. 災害・事故・治安

77. 救急出動の状況

(単位：件)

区 分	総数	火災	自然 災害	水難	交通 事故	労働 災害	運動 競技	一般 負傷	加害	自損 行為	急病	その他
平成30年	566	6	-	-	53	12	13	82	2	4	373	21
令和元年	531	3	-	-	37	10	5	79	1	6	376	14
令和2年	485	5	-	-	38	20	2	77	2	4	328	9
令和3年	527	6	-	-	34	5	5	90	0	4	376	7
令和4年	582	5	-	-	27	15	11	69	1	5	438	11

資料：小田原市消防本部

78. 救急搬送人員

(単位：件)

区 分	総数	火災	自然 災害	水難	交通 事故	労働 災害	運動 競技	一般 負傷	加害	自損 行為	急病	その他
平成30年	525	1	-	-	49	12	13	79	2	3	352	14
令和元年	496	-	-	-	40	10	5	75	0	5	352	9
令和2年	453	1	-	-	38	20	2	74	2	3	308	5
令和3年	483	-	-	-	32	5	4	85	0	2	349	6
令和4年	514	1	-	-	25	14	8	64	2	4	391	5

資料：小田原市消防本部

79. 火災発生状況

(単位：件、人、千円)

区 分	出火件数	焼損棟数 (棟)	焼 損 面 積		死 傷 者 数		損 害 見 積 額
			建物(m ²)	林野(a)	死 者	負 傷 者	
平 成 29 年	5 (1)	4	279.0	63.8	-	3	22
平 成 30 年	9	5	18.0	-	1	1	10,881
令 和 元 年	5 (1)	3	47.0	-	-	-	42,668
令 和 2 年	2 (1)	1	-	-	-	1	-
令 和 3 年	7	3	407.0	-	-	-	95,847
令 和 4 年	11 (3)	2	3.9	-	-	1	254

※()の数字は東名高速道路の発生件数で内数

資料：小田原市消防本部

80. 原因別火災発生件数

(単位：件)

原因別 年	総数	たばこ	こんろ	ストー ブ	電気 機器	配線 器具	火遊び	たき火	放火	放火の 疑い	その他	調査中 ・不明
平成29年	5	-	1	-	-	1	-	-	1	-	1	1
平成30年	6	-	-	-	-	3	-	2	-	1	-	-
平成31年	5	-	-	-	1	-	-	2	-	-	2	-
令和2年	2	-	-	-	-	-	-	-	-	-	2	-
令和3年	7	-	-	-	-	1	-	-	-	-	4	2
令和4年	11	1	-	-	-	-	-	3	-	-	2	5

※各年1月1日現在

資料：小田原市消防本部

81. 常備消防職員及び消防団員（定員）数

(常備消防職員)

(単位：人)

小田原市消防本 部足柄消防署	総 数	消防司令	消防司令補	消防士長	消防副士長	消防士
中井出張所	20	0	14	2	3	1

※令和4年4月1日現在

資料：小田原市消防本部「消防年報」

(消防団員)

(単位：人)

中 井 町 消 防 団	区 分	団 長	副団長	分団長	副分団長	班 長	団 員	計
	総 数	1	2	7	7	21	87	125
	本 部	1	2	-	-	-	-	3
	第 1 分団	-	-	1	1	3	16	21
	第 2 分団	-	-	1	1	3	12	17
	第 3 分団	-	-	1	1	3	17	22
	第 4 分団	-	-	1	1	3	13	18
	第 5 分団	-	-	1	1	3	8	13
	第 6 分団	-	-	1	1	3	11	16
	第 7 分団	-	-	1	1	3	10	15

※令和4年4月1日現在

資料：地域防災課

82. 消防施設の整備状況

(単位：台)

小田原市消防本部 足柄消防署 中井出張所	水槽付き消防ポンプ自動車	高規格救急車	資機材搬送車
	1	2	1

資料：小田原市消防本部「消防年報」

中井町消防団	消防指令車	消防ポンプ自動車	可搬ポンプ付積載車	可搬ポンプ
	1	5	2	0

※令和4年4月1日現在

資料：地域防災課

83. 交通事故発生状況

(単位：件、人)

区 分	発生件数	事故別発生件数			死 傷 者		
		歩行者	自転車	二輪車	死 亡	重 傷	軽 傷
平成30年	20	4	2	4	1	4	22
令和元年	29	4	2	9	0	0	35
令和2年	24	3	1	4	0	3	34
令和3年	25	0	1	8	1	4	24
令和4年	19	7	3	4	0	1	20

※中井町内

資料：松田警察署

84. 犯罪発生件数

(単位：件)

区 分	総 数	空き巣	ひったくり	自転車盗	オートバイ盗	車 上 狙 い	自動販売機狙い	傷 害	詐 欺	その他
平成30年	43	3	0	2	5	2	0	1	1	29
令和元年	29	2	0	1	0	2	0	0	1	23
令和2年	15	0	0	1	0	0	0	1	0	13
令和3年	28	1	0	0	0	3	0	0	1	23
令和4年	42	3	0	1	0	0	3	0	1	34

※中井町内

資料：松田警察署

13. 教育・文化

85. 学校の総覧

区 分	学校数	学級数	教 職 員 数 (人)			生徒・児童・園児数 (人)		
			計	男	女	計	男	女
こども園	1	4	11	1	10	84	44	40
小学校	2	16	30	11	19	344	172	172
中学校	1	10	24	13	11	235	111	124

※令和4年5月1日現在 教職員数は本務者のみ

資料：学校基本調査

86. 義務教育施設の状況

(単位：㎡、室)

区 分	小 学 校		中 学 校	
	中村小	井ノ口小		
校 地 面 積	18,474	15,506	18,423	
校舎面積	鉄 筋	5,393	4,124	5,279
	鉄 骨 木 造	43	52	220
	計	5,436	4,176	5,499
教室等	普 通	8	9	9
	特 別	15	13	20
	そ の 他	22	16	17
屋 内 運 動 場	鉄骨 1,024	鉄筋 943	鉄骨 1,000 付属室鉄筋 116	
格 技 場	-	-	鉄骨 502	
プール・付属ハウス	25m×6 コース	25m×6 コース	25m×6 コース	
	鉄筋 100	鉄筋 100	コンクリートブロック 104	
テニスコート	-	-	軟式3面	

※令和4年5月1日現在 ※中学校の校舎面積には部室を含む

資料：教育課

87. こども園の概況

(単位：クラス、人)

区 分	学級数	教 職 員 数			園 児 数									
		総数	男	女	総 数			3歳児		4歳児		5歳児		認可 定員
					計	男	女	男	女	男	女	男	女	
平成30年度	6	18	1	17	103	54	49	14	15	19	17	21	17	179
令和元年度	6	14	1	13	95	43	52	9	18	16	17	18	17	179
令和2年度	6	13	1	12	87	37	50	12	12	10	19	15	19	179
令和3年度	4	12	1	11	81	37	44	14	9	12	14	11	21	179
令和4年度	4	11	1	10	84	44	40	15	16	15	9	14	15	179

※各年度5月1日現在 教職員数は本務者のみ

資料：学校基本調査

88. 小学校の概況

(単位：クラス、人)

区 分	学級数	教職員数			児 童 数															
		総数	男	女	総 数			1 学年		2 学年		3 学年		4 学年		5 学年		6 学年		
					計	男	女	男	女	男	女	男	女	男	女	男	女	男	女	
総 数	平成30年度	20	31	13	18	452	221	231	40	23	28	32	31	38	46	48	37	48	39	44
	令和元年度	20	34	12	22	428	215	213	28	24	40	23	29	32	34	37	46	48	38	49
	令和2年度	18	34	12	22	393	202	191	27	26	28	24	40	23	27	34	34	37	46	47
	令和3年度	17	31	12	19	355	178	177	22	30	27	27	28	25	41	23	27	34	33	38
	令和4年度	16	30	11	19	344	172	172	24	30	23	30	27	29	29	26	42	23	27	34
中 村 小 学 校	平成30年度	8	12	4	8	185	91	94	22	11	12	13	10	17	21	15	18	19	8	19
	令和元年度	8	15	4	11	174	93	81	10	8	21	11	12	12	11	16	21	15	18	19
	令和2年度	8	16	4	12	160	89	71	15	8	10	8	20	11	12	13	11	16	21	15
	令和3年度	8	16	4	12	148	82	66	11	9	16	8	11	8	20	11	13	14	11	16
	令和4年度	8	16	5	11	144	86	58	13	9	12	9	16	8	12	8	20	11	13	13
井 ノ 口 小 学 校	平成30年度	12	19	9	10	267	130	137	18	12	16	19	21	19	25	33	19	29	31	25
	令和元年度	12	19	8	11	254	122	132	18	16	19	12	17	20	23	21	25	33	20	30
	令和2年度	10	18	8	10	233	113	120	12	18	18	16	20	12	15	21	23	21	25	32
	令和3年度	9	15	8	7	207	96	111	11	21	11	19	17	17	21	12	14	20	22	22
	令和4年度	8	14	6	8	200	86	114	11	21	11	21	11	21	17	18	22	12	14	21

※各年度5月1日現在 教職員数は本務者のみ

資料：学校基本調査

89. 中学校の概況

(単位：クラス、人)

区 分	学級数	教 職 員 数			生 徒 数									
		総 数	男	女	総 数			1 学年		2 学年		3 学年		
					計	男	女	男	女	男	女	男	女	
平成30年度	10	24	16	8	256	144	112	35	39	55	44	54	29	
令和元年度	9	24	14	10	253	129	124	38	42	36	38	55	44	
令和2年度	9	24	11	13	233	108	125	35	45	38	42	35	38	
令和3年度	10	24	13	11	248	116	132	44	46	35	45	37	41	
令和4年度	10	24	13	11	235	111	124	32	34	44	47	35	43	

※各年度5月1日現在 教職員数は本務者のみ

資料：学校基本調査

90. 中学校生徒の進路状況

(単位：人、%)

区 分	卒 業 者			生 徒 数										進学率	就職率
	総数	男	女	進学者		教育訓練 機関等 入学者		就職者		無業者・ その他		就職 進学者 (再掲)			
				男	女	男	女	男	女	男	女	男	女		
平成29年度	83	54	29	53	28	-	-	-	-	1	1	-	-	97.6	-
平成30年度	82	53	29	52	29	-	-	-	-	1	-	-	-	98.8	-
令和元年度	99	55	44	54	44	-	-	-	-	1	-	-	-	99.0	-
令和2年度	71	35	36	35	36	-	-	-	-	-	-	-	-	100.0	-
令和3年度	78	37	41	37	41	-	-	-	-	-	-	-	-	100.0	-

※進学者には専修学校（高等課程）を含む

資料：学校基本調査

91. 中井町農村環境改善センター利用状況

区 分		多目的 ホール	相談室	和 室 研修室	研修室 I	研修室 II
令和元年度	件 数	737	181	181	231	295
	延人員	10,311	2,642	2,449	2,176	5,924
令和2年度	件 数	553	129	55	110	177
	延人員	6,596	969	361	878	2,931
令和3年度	件 数	754	181	150	159	227
	延人員	7,685	1,105	839	974	3,643

※研修室Ⅱの件数、延人員は研修室Ⅰ・Ⅱ同時利用含む

資料：生涯学習課

92. 中井町農村環境改善センター図書室蔵書冊数

分 類	冊 数	分 類	冊 数
総 数	20,180	芸 術	1,485
総 記	157	言 語	191
哲 学	485	文 学	5,246
歴 史	1,283	郷 土 資 料	684
社 会 科 学	843	児 童	4,180
自 然 科 学	633	絵 本	3,168
技 術	1,050	紙 芝 居	305
産 業	470		

※令和3年度末現在

資料：生涯学習課

93. 井ノ口公民館利用状況

(単位：件、人)

区 分		音楽室	調 理 実習室	工芸室	研修室 1・2	和 室	講 堂
令和元年度	件 数	196	27	176	295	210	394
	延人員	2,749	412	1,358	3,388	1,437	6,739
令和2年度	件 数	69	1	124	195	113	274
	延人員	963	14	836	1,810	645	3,538
令和3年度	件 数	92	2	138	261	174	365
	延人員	948	11	891	2,735	1,091	5,134

資料：井ノ口公民館

94. 井ノ口公民館図書室蔵書冊数

(単位：冊)

分 類		冊 数	分 類		冊 数
総 数		27,149	芸 術		1,501
総 記		383	言 語		262
哲 学		317	文 学		7,374
歴 史		1,210	郷 土 資 料		554
社 会 科 学		1,454	児 童		6,753
自 然 科 学		884	絵 本		4,524
技 術		1,287	紙 芝 居		254
産 業		392			

※令和3年度末現在

資料：井ノ口公民館

95. 中井町郷土資料館民俗資料収集数

部 門	区 分	収 集 数
		総 数
生産・生業	米（農耕具）	48
	麦（農耕具）	38
	養 蚕	49
	煙 草 耕 作	7
	農 産 加 工	18
	牛 馬 畜 産 業	15
	林 業	9
	工 業	4
	その他の農耕具	39
日常生活	衣	38
	食	62
	住	99
社会生活	防 災 ・ 運 輸	15
	冠 婚 葬 祭	23
	そ の 他	69
芸 能	娛 楽	11

※令和3年度末現在

資料：生涯学習課

96. 県・町指定重要文化財

【国登録記念物】

種 別	名 称	所 管 ～ 場 所	指 定 日
登 録 記 念 物	震 生 湖	中井町境別所・秦野市今泉	R 3. 3. 26

【県指定天然記念物】

種 別	名 称	所 管 ～ 場 所	指 定 日
天 然 記 念 物	中 井 の <small>えんじゆ</small> 槐	中 井 町 雑 色 226	S 33. 6. 2

【町指定重要文化財物】

種 別	名 称	所 管 ～ 場 所	指 定 日
無 形 文 化 財	鷺 の 舞	五 所 八 幡 宮	S 52. 4. 1
有 形 民 俗 文 化 財	山 車 (彫物も含む)	半 分 形 自 治 会	〃
〃	山 車 (彫物も含む)	大 久 保 自 治 会	〃
〃	山 車 (彫物も含む)	遠 藤 ・ 北 田 ・ 五 所 宮 ・ 久 所 自 治 会	〃
〃	山 車 (彫物も含む)	藤 沢 自 治 会	〃
無 形 民 俗 文 化 財	五 所 宮 囃 子	宮 本 地 区 保 存 会	〃
〃	五 所 宮 囃 子	藤 沢 地 区 保 存 会	S 53. 11. 1
〃	五 所 宮 囃 子	田 中 地 区 保 存 会	S 54. 4. 1
〃	五 所 宮 囃 子	半 分 形 地 区 保 存 会	S 54. 12. 1
〃	五 所 八 幡 宮 奏 楽	奏 楽 保 存 会	S 60. 4. 1
有 形 文 化 財 (彫 刻)	木 造 十 一 面 観 音 坐 像	大 久 保 自 治 会	〃
〃	木 造 大 日 如 来 坐 像	半 分 形 自 治 会	〃
〃	木 造 薬 師 如 来 立 像	泰 翁 寺	〃
〃	木 造 阿 弥 陀 三 尊 像	境 別 所 自 治 会	〃
有 形 文 化 財 (工 芸)	五 所 八 幡 宮 の 梵 鐘	五 所 八 幡 宮	〃
〃	米 倉 寺 の 梵 鐘	米 倉 寺	〃
有 形 文 化 財 (彫 刻)	米 倉 寺 本 堂 大 間 正 面 及 び 内 陣 の 欄 間 彫 刻 六 基	米 倉 寺	〃
有 形 文 化 財 (建 造 物)	米 倉 一 族 墓 石 供 養 塔 十 基	米 倉 寺	〃
〃	雑 色 下 庭 道 祖 神	雑 色 自 治 会	H 9. 6. 1
〃	半 分 形 谷 戸 庭 道 祖 神	半 分 形 自 治 会	〃
〃	半 分 形 沖 庭 道 祖 神	半 分 形 自 治 会	〃
〃	鴨 沢 中 庭 道 祖 神	鴨 沢 自 治 会	〃
〃	古 怒 田 道 祖 神	古 怒 田 自 治 会	〃
有 形 文 化 財 (歴 史 資 料)	垂 揺 球 儀 「正 時 版 符 天 機」	江 戸 民 具 街 道	H 11. 8. 18

※令和3年度末現在

資料:生涯学習課

14. 財政

97. 一般会計歳入歳出決算額（令和3年度）

歳入構成比(単位:%)

歳入決算額4,649,620千円

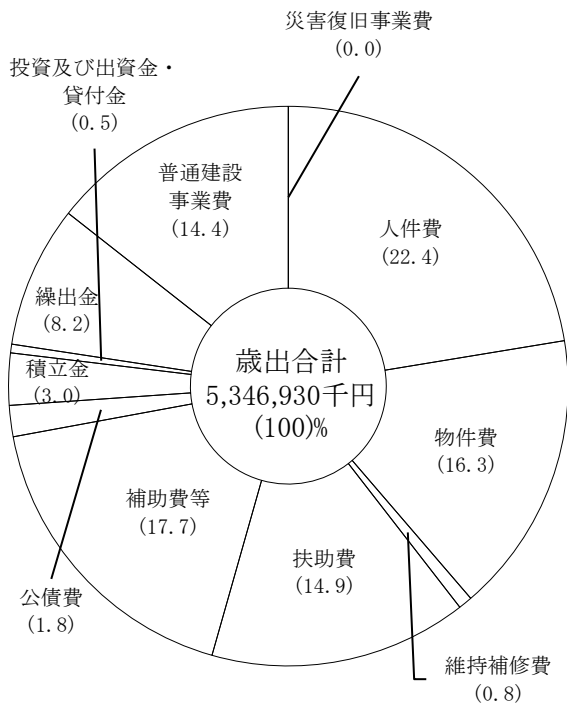

性質別歳出内訳

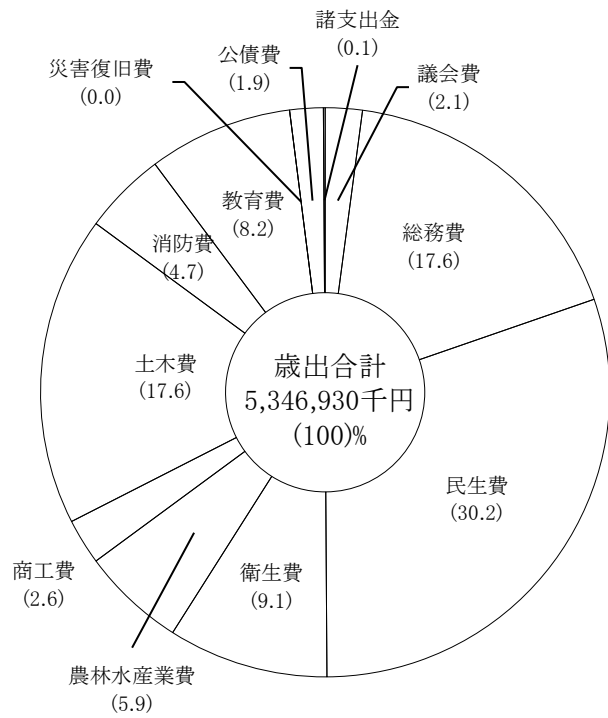

目的別歳出内訳

資料：総務課

98. 会計別歳入決算額

区 分	令和3年度			令和2年度		
	決算額	構成比	伸率	決算額	構成比	伸率
歳入総額	7,811,990	100.0	△ 10.1	8,690,720	100.0	22.0
一般会計	4,649,620	59.5	△ 16.6	5,574,017	64.1	38.2
特別会計	3,162,370	40.5	1.5	3,116,703	35.9	0.9
国民健康保険	1,162,101	14.9	2.5	1,133,968	13.0	△ 4.0
介護保険	878,843	11.2	1.2	868,123	10.0	2.8
後期高齢者医療	162,093	2.1	5.7	153,416	1.8	15.4
下水道	575,193	7.4	△ 0.7	579,045	6.7	6.7
上水道	384,140	4.9	0.5	382,151	4.4	△ 1.6

99. 会計別歳出決算額

区 分	令和3年度			令和2年度		
	決算額	構成比	伸率	決算額	構成比	伸率
歳出総額	7,150,442	100.0	△ 12.8	8,196,687	100.0	23.0
一般会計	4,267,598	59.7	△ 20.2	5,346,930	65.2	41.5
特別会計	2,882,844	40.3	1.2	2,849,757	34.8	△ 1.3
国民健康保険	1,159,220	16.2	4.8	1,105,843	13.5	△ 5.6
介護保険	825,428	11.5	△ 1.1	835,002	10.2	1.5
後期高齢者医療	160,637	2.3	9.0	147,434	1.8	11.6
下水道	474,838	6.6	△ 4.9	499,381	6.1	2.0
上水道	262,721	3.7	0.2	262,097	3.2	△ 3.1

(単位：千円、%)

令和元年度			平成30年度			平成29年度		
決算額	構成比	伸率	決算額	構成比	伸率	決算額	構成比	伸率
7,122,811	100.0	0.4	7,097,042	100.0	△ 3.6	7,358,851	100.0	2.1
4,033,655	56.6	△ 0.6	4,057,740	57.2	1.1	4,013,795	54.5	3.1
3,089,156	43.4	1.6	3,039,302	42.8	△ 9.1	3,345,056	45.5	0.9
1,181,069	16.6	1.2	1,166,701	16.4	△ 22.8	1,511,759	20.5	4.7
844,517	11.9	3.1	819,376	11.5	6.0	773,015	10.5	3.4
132,934	1.9	2.5	129,738	1.8	5.1	123,479	1.7	8.0
542,461	7.6	3.1	526,191	7.4	△ 4.4	550,260	7.5	△ 10.9
388,175	5.4	△ 2.3	397,296	5.6	2.8	386,543	5.3	△ 1.0

資料：総務課・税務町民課・健康課・環境上下水道課

(単位：千円、%)

令和元年度			平成30年度			平成29年度		
決算額	構成比	伸率	決算額	構成比	伸率	決算額	構成比	伸率
6,666,135	100.0	0.1	6,656,994	100.0	△ 2.5	6,824,972	100.0	1.6
3,780,028	56.7	△ 0.3	3,789,572	56.9	1.0	3,752,431	55.0	2.9
2,886,107	43.3	0.7	2,867,422	43.1	△ 6.7	3,072,541	45.0	△ 0.0
1,171,368	17.6	1.0	1,159,636	17.4	△ 17.3	1,402,132	20.5	1.3
822,625	12.3	3.1	797,891	12.0	5.0	759,833	11.1	3.6
132,101	2.0	1.9	129,631	2.0	7.7	120,381	1.8	30.4
489,627	7.3	△ 3.5	507,377	7.6	△ 4.7	532,334	7.8	△ 11.3
270,386	4.1	△ 0.9	272,887	4.1	5.8	257,861	3.8	△ 1.8

資料：総務課・税務町民課・健康課・環境上下水道課

100. 一般会計歳入決算額

区 分	令和3年度			令和2年度		
	決算額	構成比	伸率	決算額	構成比	伸率
総 額	4,649,620	100.0	△ 16.6	5,574,017	100.0	38.2
町 税	2,506,171	53.9	△ 4.0	2,609,343	46.8	△ 1.8
地 方 譲 与 税	39,060	0.8	1.6	38,447	0.7	0.3
利 子 割 交 付 金	588	0.0	△ 17.3	711	0.0	△ 0.7
配 当 割 交 付 金	8,782	0.2	46.1	6,013	0.1	△ 9.0
株 式 等 譲 渡 所 得 割 交 付 金	11,165	0.2	57.2	7,103	0.1	79.1
法 人 事 業 税 交 付 金	69,340	1.5	45.8	47,556	0.9	-
地 方 消 費 税 交 付 金	264,689	5.7	7.4	246,540	4.4	16.6
ゴ ル フ 場 利 用 税 交 付 金	31,877	0.7	13.4	28,101	0.5	△ 15.7
自 動 車 取 得 税 交 付 金	0	0.0	△ 100.0	11	0.0	△ 99.9
環 境 性 能 割 交 付 金	7,346	0.1	7.4	6,842	0.1	103.9
地 方 特 例 交 付 金	58,187	1.3	441.2	10,752	0.2	△ 57.3
地 方 交 付 税	203,180	4.4	496.1	34,086	0.6	42.1
交 通 安 全 対 策 特 別 交 付 金	1,979	0.0	4.0	1,902	0.0	11.6
分 担 金 及 び 負 担 金	12,550	0.3	27.6	9,834	0.2	△ 54.4
使 用 料 及 び 手 数 料	44,417	1.0	3.4	42,970	0.8	△ 17.6
国 庫 支 出 金	707,795	15.2	△ 50.1	1,417,992	25.5	412.6
県 支 出 金	330,983	7.1	△ 2.5	339,406	6.1	24.3
財 産 収 入	4,156	0.1	△ 96.3	111,092	2.0	5,462.9
寄 附 金	102,215	2.2	△ 46.2	189,888	3.4	169.9
繰 入 金	0	0.0	△ 100.0	500	0.0	-
繰 越 金	177,087	3.8	△ 13.0	203,627	3.7	2.8
諸 収 入	68,053	1.5	8.3	62,812	1.1	△ 30.0
町 債	0	0.0	△ 100.0	158,489	2.8	374.5

(単位：千円、%)

令和元年度			平成30年度			平成29年度		
決算額	構成比	伸率	決算額	構成比	伸率	決算額	構成比	伸率
4,033,655	100.0	△ 0.6	4,057,740	100.0	1.1	4,013,795	100.0	3.1
2,657,286	65.9	1.2	2,624,983	64.7	0.4	2,613,563	65.1	6.5
38,317	0.9	0.5	38,117	0.9	△ 5.8	40,469	1.0	△ 0.0
716	0.1	△ 48.7	1,396	0.0	△ 7.7	1,513	0.0	47.8
6,609	0.2	13.0	5,850	0.1	△ 17.5	7,094	0.2	33.2
3,966	0.1	△ 22.5	5,120	0.1	△ 32.6	7,598	0.2	132.3
-	-	-	-	-	-	-	-	-
211,478	5.2	△ 3.7	219,535	5.4	5.5	208,120	5.2	2.2
33,347	0.8	△ 5.1	35,156	0.9	△ 1.6	35,725	0.9	△ 0.3
10,749	0.2	△ 47.0	20,274	0.5	△ 0.8	20,433	0.5	16.0
3,356	0.1	-	-	-	-	-	-	-
25,181	0.6	335.1	5,788	0.1	8.1	5,356	0.1	6.3
23,982	0.6	△ 18.0	29,229	0.7	349.5	6,502	0.2	△ 82.7
1,705	0.1	△ 8.9	1,872	0.0	△ 6.1	1,993	0.0	△ 5.1
21,549	0.5	△ 36.6	33,989	0.8	41.9	23,949	0.6	10.7
52,120	1.3	△ 12.7	59,670	1.5	△ 3.1	61,602	1.5	△ 2.8
276,625	6.9	1.8	271,820	6.7	△ 1.3	275,467	6.9	△ 17.2
273,002	6.8	11.1	245,784	6.1	0.9	243,567	6.1	△ 0.3
1,997	0.1	△ 73.4	7,501	0.2	324.7	1,766	0.0	22.4
70,363	1.7	△ 17.5	85,239	2.1	96.3	43,416	1.1	67.6
-	-	-	-	-	-	-	-	-
198,168	4.9	3.6	191,364	4.7	△ 22.2	245,825	6.1	△ 29.8
89,739	2.2	81.5	49,453	1.2	△ 23.4	64,537	1.6	37.7
33,400	0.8	△ 73.4	125,600	3.1	19.3	105,300	2.6	-

資料：総務課

101. 一般会計歳出決算額（目的別）

区 分	令和3年度			令和2年度		
	決算額	構成比	伸率	決算額	構成比	伸率
総額	4,267,598	100.0	△ 20.2	5,346,930	100.0	41.5
議会費	90,446	2.1	0.4	90,051	1.7	2.1
総務費	750,827	17.6	△ 62.7	2,010,703	37.6	137.0
民生費	1,290,042	30.2	12.6	1,146,183	21.4	2.9
衛生費	390,043	9.1	39.9	278,844	5.2	10.8
農林水産業費	251,358	5.9	5.2	238,972	4.5	29.0
商工費	109,483	2.6	△ 28.5	153,069	2.9	90.6
土木費	751,457	17.6	19.6	628,087	11.7	8.6
消防費	201,569	4.7	△ 36.9	319,686	6.0	36.0
教育費	348,311	8.2	△ 15.8	413,741	7.7	23.5
災害復旧費	-	-	-	-	-	-
公債費	78,793	1.9	24.4	63,332	1.2	3.2
諸支出金	5,269	0.1	23.6	4,262	0.1	56.3

102. 一般会計歳出決算額（性質別）

区 分	令和3年度			令和2年度		
	決算額	構成比	伸率	決算額	構成比	伸率
総額	4,267,598	100.0	△ 20.2	5,346,930	100.0	41.5
消費的経費	3,075,826	72.1	△ 22.2	3,953,868	73.9	55.4
人件費	955,470	22.4	△ 0.4	959,645	17.9	15.1
物件費	697,239	16.3	△ 9.8	773,177	14.5	△ 2.4
維持補修費	32,726	0.8	17.9	27,764	0.5	△ 7.3
扶助費	634,044	14.9	35.6	467,443	8.7	2.6
補助費等	756,347	17.7	△ 56.2	1,725,839	32.3	298.9
投資的経費	612,503	14.4	21.8	502,855	9.4	71.4
普通建設事業費	612,503	14.4	21.8	502,855	9.4	71.4
災害復旧費	-	-	-	-	-	-
その他	579,269	13.5	△ 34.9	890,207	16.7	△ 5.5
公債費	78,793	1.8	24.4	63,332	1.2	3.2
繰出金	349,982	8.2	△ 6.6	374,877	7.0	△ 44.3
積立金	129,094	3.0	△ 69.8	427,998	8.0	120.4
投資及び貸付資金	21,400	0.5	△ 10.8	24,000	0.5	71.4

(単位：千円、%)

令和元年度			平成30年度			平成29年度		
決算額	構成比	伸率	決算額	構成比	伸率	決算額	構成比	伸率
3,780,028	100.0	△ 0.3	3,789,572	70.9	1.0	3,752,431	99.3	2.9
88,191	2.3	△ 1.4	89,476	1.7	△ 1.6	90,894	2.4	△ 1.1
848,366	22.4	14.5	740,870	13.9	0.7	735,702	19.5	△ 6.1
1,114,066	29.5	△ 4.0	1,160,347	21.7	△ 0.0	1,160,869	30.7	22.0
251,725	6.7	△ 0.3	252,491	4.7	△ 1.8	257,190	6.8	△ 4.8
185,311	4.9	14.9	161,243	3.0	27.4	126,523	3.3	△ 11.8
80,300	2.1	△ 5.3	84,822	1.6	23.1	68,897	1.8	34.9
578,097	15.3	△ 2.9	595,572	11.1	△ 4.8	625,462	16.5	3.9
234,980	6.2	△ 27.4	323,664	6.1	5.0	308,136	8.2	69.0
334,881	8.9	8.8	307,830	5.8	△ 2.7	316,228	8.4	△ 31.9
-	-	-	-	-	-	-	-	-
61,385	1.6	△ 14.5	71,788	1.3	16.0	61,888	1.6	△ 42.0
2,726	0.1	85.6	1,469	0.0	128.8	642	0.0	78.8

資料：総務課

(単位：千円、%)

令和元年度			平成30年度			平成29年度		
決算額	構成比	伸率	決算額	構成比	伸率	決算額	構成比	伸率
3,780,028	100.0	△ 0.3	3,789,572	70.9	1.0	3,752,431	99.3	2.9
2,544,511	67.3	1.2	2,514,468	47.0	1.0	2,489,769	65.9	3.6
834,022	22.1	△ 2.1	852,095	15.9	0.9	844,078	22.3	2.2
792,216	21.0	1.6	779,851	14.6	2.7	759,532	20.1	2.9
29,940	0.8	13.5	26,380	0.5	△ 15.1	31,070	0.8	56.8
455,673	12.0	1.8	447,795	8.4	△ 0.9	451,982	12.0	6.8
432,660	11.4	6.0	408,347	7.6	1.3	403,107	10.7	1.9
293,383	7.8	△ 31.2	426,652	8.0	6.8	399,631	10.6	20.0
293,383	7.8	△ 31.2	426,652	8.0	6.8	399,631	10.6	20.0
-	-	-	-	-	-	-	-	-
942,134	24.9	11.0	848,452	15.9	△ 1.7	863,031	22.8	△ 5.3
61,385	1.6	△ 14.5	71,788	1.3	16.0	61,888	1.6	△ 42.0
672,517	17.8	2.3	657,290	12.3	△ 5.5	695,424	18.4	△ 2.8
194,232	5.1	84.3	105,374	2.0	14.9	91,719	2.4	22.6
14,000	0.4	0.0	14,000	0.3	0.0	14,000	0.4	0.0

資料：総務課

103. 町税決算額

区 分	令和3年度			令和2年度		
	決算額	歳入 総額に 占める 構成比	伸 率	決算額	歳入 総額に 占める 構成比	伸 率
総 額	2,506,171	53.9%	△ 4.0	2,609,343	46.8	△ 1.8
町 民 税	921,093	19.8%	△ 3.6	955,177	17.1	△ 6.5
個 人	490,394	10.5%	△ 2.5	503,012	9.0	2.4
法 人	430,699	9.3%	△ 4.7	452,165	8.1	△ 14.7
固 定 資 産 税	1,437,492	30.9%	△ 5.1	1,515,252	27.2	1.2
土 地	468,899	10.1%	△ 1.4	475,681	8.5	△ 1.6
家 屋	596,219	12.8%	△ 7.3	642,877	11.6	1.2
償 却 資 産	372,198	8.0%	△ 6.1	396,519	7.1	4.7
交 付 金	176	0.0%	0.6	175	0.0	△ 12.1
軽 自 動 車 税	37,926	0.8%	2.0	37,186	0.7	11.1
町 た ば こ 税	109,660	2.4%	7.8	101,728	1.8	△ 2.9
砂 利 採 取 税	0.0	-	-	0.0	-	-

(単位：千円、%)

令和元年度			平成30年度			平成29年度		
決算額	歳入 総額に 占める 構成比	伸率	決算額	歳入 総額に 占める 構成比	伸率	決算額	歳入 総額に 占める 構成比	伸率
2,657,286	65.9	1.2	2,624,983	64.7	0.4	2,613,563	65.1	6.5
1,021,627	25.3	0.4	1,017,136	25.1	3.6	981,696	24.5	17.3
491,362	12.2	△ 0.5	493,791	12.2	△ 0.3	495,404	12.4	2.4
530,265	13.1	1.3	523,345	12.9	7.6	486,292	12.1	37.8
1,497,391	37.1	1.7	1,473,005	36.3	△ 1.8	1,499,900	37.4	1.3
483,365	12.0	△ 2.5	495,983	12.2	△ 1.5	503,618	12.6	△ 2.6
634,958	15.7	3.6	612,747	15.1	△ 3.6	635,645	15.8	0.8
378,869	9.4	4.1	364,077	9.0	1.0	360,457	9.0	8.1
199	0.0	0.5	198	0.0	10.0	180	0.0	△ 7.7
33,478	0.9	4.8	31,954	0.8	4.2	30,678	0.7	5.9
104,790	2.6	1.8	102,888	2.5	1.6	101,289	2.5	△ 6.2
0.0	-	-	0	-	-	0	0.0	-

資料：税務町民課

15. 行政・選挙・議会

104. 戸籍関係事務取扱件数

(単位：件)

区 分	令和3年度	令和2年度	令和元年度	平成30年度	平成29年度
総 数	352	387	405	396	375
出 生	66	62	58	76	59
認 知	1	2	2	0	4
養 子 縁 組	9	10	19	7	9
養 子 離 縁	1	0	2	1	3
婚 姻	80	91	94	96	77
離 婚	11	16	17	24	24
親権・後見・後見補佐	0	0	0	0	0
死 亡	142	134	127	119	119
復 氏	0	0	1	1	0
姻 族 関 係 終 了	0	0	1	0	1
入 籍	6	20	21	18	18
分 籍	1	2	0	0	1
帰 化	0	0	0	2	0
転 籍	29	38	46	32	41
訂 正 ・ 更 正	3	2	7	3	9
戸 籍 77 条 の 2	1	4	5	14	4
そ の 他	2	6	5	3	6

※戸籍法第77条の2…離婚の際称していた氏を届出により称すること。

資料：税務町民課

105. 選挙人名簿登録者数

(単位：人)

区 分	総 数	男	女
平 成 25 年 度	8,030	4,015	4,015
平 成 26 年 度	7,966	3,974	3,992
平 成 27 年 度	7,977	3,982	3,995
平 成 28 年 度	8,084	4,052	4,032
平 成 29 年 度	8,060	4,056	4,004
平 成 30 年 度	7,998	4,038	3,960
令 和 元 年 度	7,953	4,011	3,942
令 和 2 年 度	7,898	4,001	3,897
令 和 3 年 度	7,781	3,919	3,862
令 和 4 年 度	7,739	3,894	3,845
第 1 投 票 区	846	407	439
第 2 投 票 区	4,031	2,029	2,002
第 3 投 票 区	550	288	262
第 4 投 票 区	2,312	1,170	1,142

※各年度9月定時登録者数

資料：選挙管理委員会

106. 選挙執行状況

(単位：人、%)

区 分		当日有権者数			投票者数			投票率		
		計	男	女	計	男	女	計	男	女
衆議院議員										
(小選挙区)	17. 9. 11	8,300	4,183	4,117	5,731	2,837	2,894	69.05	67.82	70.29
(比例代表)		8,305	4,187	4,118	5,733	2,839	2,894	69.03	67.81	70.28
(小選挙区)	21. 8. 30	8,187	4,086	4,101	5,919	2,942	2,977	72.30	72.00	72.59
(比例代表)		8,187	4,086	4,101	5,917	2,941	2,976	72.27	71.98	72.57
(小選挙区)	24. 12. 16	8,022	3,997	4,025	5,115	2,564	2,551	63.76	64.15	63.38
(比例代表)		8,022	3,997	4,025	5,114	2,563	2,551	63.75	64.12	63.38
(小選挙区)	26. 12. 14	7,979	3,979	4,000	4,400	2,242	2,158	55.14	56.35	53.95
(比例代表)		7,979	3,979	4,000	4,400	2,242	2,158	55.14	56.35	53.95
(小選挙区)	29. 10. 22	8,045	4,045	4,000	4,703	2,362	2,341	58.46	58.39	58.53
(比例代表)		8,045	4,045	4,000	4,703	2,362	2,341	58.46	58.39	58.53
(小選挙区)	3. 10. 31	7,761	3,905	3,856	4,578	2,281	2,297	58.99	58.41	59.57
(比例代表)		7,761	3,905	3,856	4,576	2,279	2,297	58.36	59.57	58.96
参議院議員										
(選挙区)	16. 7. 11	8,219	4,157	4,062	4,581	2,302	2,279	55.74	56.11	55.38
(比例代表)		8,224	4,161	4,063	4,583	2,304	2,279	55.73	55.37	56.09
(選挙区)	19. 7. 29	8,212	4,133	4,079	4,698	2,348	2,350	57.21	56.81	57.61
(比例代表)		8,212	4,133	4,079	4,698	2,348	2,350	57.21	56.81	57.61
(選挙区)	22. 7. 11	8,165	4,072	4,093	4,612	2,331	2,281	56.48	57.24	55.73
(比例代表)		8,165	4,072	4,093	4,612	2,331	2,281	56.48	57.24	55.73
(選挙区)	25. 7. 21	8,028	4,010	4,018	4,550	2,286	2,264	56.68	57.01	56.35
(比例代表)		8,028	4,010	4,018	4,550	2,286	2,264	56.68	57.01	56.35
(選挙区)	28. 7. 10	8,068	4,042	4,026	4,539	2,281	2,258	56.26	56.43	56.09
(比例代表)		8,068	4,042	4,026	4,538	2,280	2,258	56.25	56.41	56.09
(選挙区)	1. 7. 21	7,961	4,020	3,941	3,962	1,990	1,972	49.77	49.50	50.04
(比例代表)		7,961	4,020	3,941	3,962	1,990	1,972	49.77	49.50	50.04
(選挙区)	4. 7. 10	7,732	3,886	3,846	4,262	2,133	2,129	55.12	54.89	55.36
(比例代表)		7,732	3,886	3,846	4,262	2,133	2,129	55.12	54.89	55.36
県知事										
	19. 4. 8	8,113	4,070	4,043	4,197	2,063	2,134	51.73	50.69	52.78
	23. 4. 10	8,060	4,008	4,052	3,650	1,819	1,831	45.29	45.38	45.19
	27. 4. 12	7,896	3,939	3,957	2,450	1,253	1,197	31.03	31.81	30.25
	31. 4. 7	7,877	3,974	3,903	3,012	1,514	1,498	38.24	38.10	38.38
県議会										
	19. 4. 8	8,113	4,070	4,043	4,199	2,064	2,135	51.76	50.71	52.81
	23. 4. 10	8,251	4,117	4,134	無投票					
	27. 4. 12	7,986	3,982	4,004	無投票					
	31. 4. 7	7,877	3,974	3,903	3,009	1,514	1,495	38.20	38.10	38.30
町長										
	14. 11. 3	8,116	4,117	3,999	5,570	2,675	2,895	68.63	64.51	72.42
	18. 10. 29	8,334	4,206	4,128	無投票					
	22. 10. 31	8,098	4,034	4,064	5,456	2,625	2,831	67.37	65.07	69.66
	26. 11. 9	7,907	3,946	3,961	5,099	2,489	2,610	64.49	63.08	65.89
	30. 10. 22	7,995	4,037	3,958	無投票					
	4. 10. 30	7,663	3,850	3,813	4,708	2,287	2,421	61.44	59.4	63.49
町議会										
	15. 4. 27	8,126	4,115	4,011	5,885	2,838	3,047	72.42	68.97	75.97
	19. 4. 22	8,299	4,186	4,113	無投票					
	23. 4. 24	8,051	4,000	4,051	5,351	2,587	2,764	66.46	64.68	68.23
	27. 4. 26	7,894	3,938	3,956	4,337	2,091	2,246	54.94	53.10	56.77
	31. 4. 21	7,872	3,968	3,904	4,564	2,225	2,339	57.98	56.07	59.91

※無投票の場合の当日有権者数は、当該選挙の選挙時選挙人名簿登録者数とする。

107. 議会の状況

区 分	本 会 議			審 議 件 数		常任委員会 開催数	傍聴人数
	定例会	臨時会	会期日数	議案件数	請願件数		
	回	回	日	件	件	回	人
平成 16 年	4	1	30	55	0	16	68
平成 17 年	4	2	29	65	0	15	91
平成 18 年	4	3	34	84	0	19	102
平成 19 年	4	2	35	64	0	31	79
平成 20 年	4	0	30	68	0	40	114
平成 21 年	4	4	33	63	0	38	116
平成 22 年	4	1	33	64	0	20	109
平成 23 年	4	4	36	50	0	21	144
平成 24 年	4	1	31	67	1	20	142
平成 25 年	4	2	32	62	0	15	110
平成 26 年	4	0	34	55	0	15	133
平成 27 年	4	1	31	66	0	15	152
平成 28 年	4	2	33	62	0	19	120
平成 29 年	4	2	31	58	0	14	77
平成 30 年	4	2	33	64	0	14	70
令和 元年	4	2	31	60	0	14	111
令和 2 年	4	4	34	77	0	18	33
令和 3 年	4	6	36	71	1	15	19
令和 4 年	4	3	35	57	0	13	27

資料：議会事務局

108. 行政機構図

令和4年4月1日現在

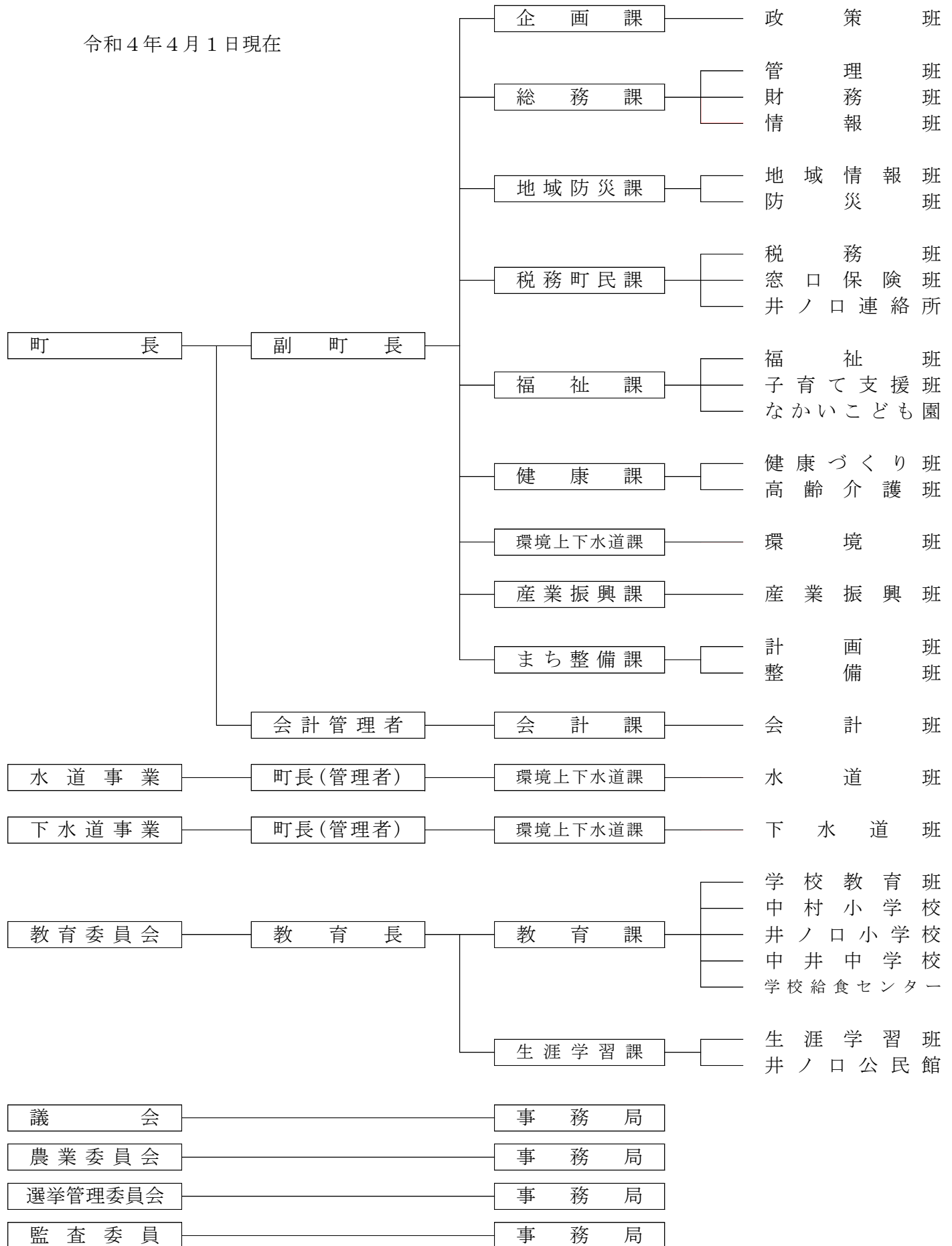

109. 職員配置表

(単位：人)

区 分	総 数			一般行政職	技能労務職
	計	男	女		
総 数	(内2 外1) 101 [9]	(内2 外1) 68 [8]	33[1]	- 100	- 1
企 画 課	4(外1)	4(外1)	-	4	-
総 務 課	13(内2)	9(内2)	4	13	-
地 域 防 災 課	6	5	1	6	-
税 務 町 民 課	11	5	6	11	-
福 祉 課	7	4	3	7	-
な かい こ ど も 園	11	1	10	11	-
健 康 課	9	5	4	9	-
環 境 上 下 水 道 課	7	7	-	7	-
産 業 振 興 課	6	5	1	6	-
ま ち 整 備 課	9	9	-	9	-
会 計 課	2	1	1	2	-
教 育 課	5	5	-	5	-
小 ・ 中 学 校	1	-	1	-	1
給 食 セ ン タ ー	[2]	[2]	-	-	-
生 涯 学 習 課	5	4	1	5	-
井 ノ 口 公 民 館	1	1	-	1	-
議 会 事 務 局	2 [1]	1 [1]	1	2	-
農 業 委 員 会	1 [1]	1 [1]	-	1	-
選 挙 管 理 委 員 会	1 [3]	1 [3]	-	1	-
監 査 事 務 局	[2]	[1]	[1]	-	-

令和4年4月1日現在

(内)内は、県等への派遣職員数で職員数に含む。

(外)内は、県等からの派遣職員数で職員数に含めない。

[]内は、兼務職員数

上記以外に短時間再任用職員3名 (男0、女3)